

**ALTEC**

شرکت یکتا آلومینیوم پارس

YEKTA  
ALUMINIUM  
PARS CO.







## TABLE OF CONTENTS

01	درباره ما
02	ساخت قالب سازی
03	واحد ریخته گری
04	واحد اکستروژن
07	واحد رنگ پودری
09	واحد کنترل و کیفیت / انبار و بسته بندی
10	سری 100
36	سری 300
50	سری 400
68	سری 500
78	سری 600
82	سری 200
88	یراق آلات



# YEKTA ALUMINIUM PARS CO.

[www.yektaalum.com](http://www.yektaalum.com)



## « درباره ما

شرکت یکتا آلومینیوم پارس تولیدکننده انواع پروفیل های اختصاصی آلومینیوم (نرمال و ترمال بریک) و تیغه کرکره و رنگ کاری به روش های الکترواستاتیک (پودری) و آنادایزینگ با استفاده از کادر مجرب و تجربه مدیریت دامنه فعالیت خود را از سال ۱۳۸۵ با احداث کلیه واحدهای تکمیلی صنعت آلومینیوم گسترده گردانید.

در سال ۱۳۹۲ با راه اندازی واحد ریخته گری که توان تولید انواع بیلتهای آلیاژی از سری ۱۰۰۰ تا ۷۰۰۰ را دارد مجموعه خود را کامل کرد، هم اکنون این شرکت توان تولید روزانه ۲۰ تن از مقاطع آلومینیومی را داراست.

شرکت یکتا آلومینیوم پارس با ارائه محصولات خود در طول این سالها توانسته است کیفیت مطلوب و بالای خود را به اثبات برساند که پی آن این افتخار را داشته ایم در سال ۱۳۹۱ و ۱۳۹۲ به عنوان واحد نمونه صنعتی استان برگزیده شویم.

سیاستگذاری کلان شرکت در طول این سالها و افقهای آینده برپایه کیفیت محصول و مشتری مداری می باشد که این امر سبب گردیده است که از شعار کیفیت مبنا رضایت مشتری است را به عنوان ارزش غیر قابل انکار بدل سازد که با استعانت از خداوند متعال و تلاش شبانه روزی کادر مجرب و مدیریت مدبر محقق گردد.



## « واحد قالب سازی

درواحد طراحی مهندسی شرکت یکتا آلومینیوم پارس از نرم افزارهای طراحی و مدل سازی سه بعدی 3D جهت جان بخشیدن به سفارشات ساخت قالب های پرس اکستروژن استفاده شده و قالب نهایی قبل از تولید در محیط کامپیوتر بصورت مجازی ساخته و آزمایش می گردد. بدیهی است که این شیوه به مراتب از روش قدیمی ساخت قالب دقیق تر و سریع تر بوده و در زمان بسیار کمی قالب آماده استفاده خواهد بود.

قالب ساخته شده در صورت درخواست مشتری بصورت ویژه جهت عملیات سخت کاری ارسال می گردد که در بهترین حالت با روش سخت کاری پلاسمای نیتروژن عمر قالب تا ۱۰ برابر افزایش می آید.



## « واحد ریخته گری

این واحد دارای یک کوره ۱۵ تنی ثابت و کوره ۲۰ تنی هموژن می باشد که امکان ریخت بیلت های کارپذیر به قطر ۵ تا ۸ اینچ به طول ۶ متر در گروه های آلیاژی سری ۱۰۰۰ تا ۶۰۰۰ را دارا می باشد.

شرکت یکتا آلومینیوم پارس در زمینه تولید انواع پروفیل های آلومینیومی و مقاطع خاص، مورد استفاده در صنایع مختلف فعال می باشد در اختیار داشتن دانش و اطلاعات فنی روز مربوط به تمامی پروسه تولید به همراه نظارت دقیق از مرحله بیلت تا تولید انواع مختلف مقاطع اختصاصی، صنعتی و ساختمانی موجب گردیده که محصولات این شرکت از کیفیت متمایز و بالاتری نسبت به دیگر تولید کنندگان برخوردار گردد.

پروفیل های تولیدی این واحد صنعتی از بهترین نوع آلیاژ آلومینیوم خانواده ۶۰۰۰ با نظر کارشناسی و آزمایشات کنترل کیفیت تولید می شوند.



## CASTING PLANT

YEKTA ALUMINIUM PARS CO.



## « واحداکستروژن

این شرکت توانایی تولید انواع پروفیل صنعتی اختصاصی در زمینه هایی همچون ساختمان سازی، درب و پنجره تیغه کرکره، صنایع برق و الکترونیک، صنایع نظامی و ... تا طول ۳۶ متر و قطر ۲۰ سانتی متر داشته و پاسخگوی طیف وسیعی از نیازهای مشتریان به مقاطع آلومینیومی می باشد.

این شرکت با در اختیار داشتن ۲ دستگاه پرس اکستروژن در ظرفیت های مختلف از ۱۸۰۰ تا ۲۳۰۰۰ توان اکستروژن انواع پیلت های آلومینیومی در گروه های مختلف آلیاژی توانایی تولید پروفیل آلومینیومی و مقاطع آلومینیومی با توان روزانه ۲۰ تن جهت مصارف مختلف صنعتی و ساختمانی را تا درجه سختی ۱۶ و بستر دارا می باشد. این خطوط تولید مجهز به میز خودکار بوده که از سائیدگی پروفیل آلومینیوم در هنگام عملیات اکستروژن توسط میز پرس جلوگیری نموده و در پایان پروفیل ها از مرحله لیبل چسبانی عبور کرده و لایه محافظ پلی پروپیلن با آرم و لوگو اختصاصی شرکت جهت جلوگیری از هرگونه خط و خش بر روی پروفیل ها کشیده می شود. پروسه فوق الذکر با دقتی بسیار بالا و با نظارت کارشناسان مجرب انجام شده و محصول نهایی با کیفیتی بسیار عالی تحویل مشتریان می گردد.

## EXTRUSION PLANT

YEKTA ALUMINIUM PARS CO.





**YEKTA**  
**ALUMINIUM**  
PARS CO.

[www.yektaalum.com](http://www.yektaalum.com)



## « شعار ما

- ارائه محصولات با کیفیت منحصر به فرد
  - تعهد به نیاز مشتریان
  - خدمات عالی و نوآوری
- برای رفع نیاز مشتریان خود است.

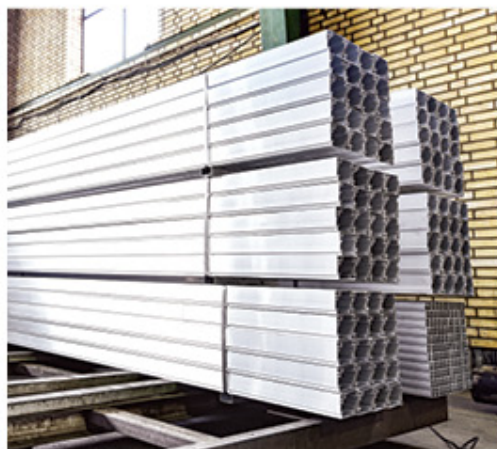

## « واحد رنگ پودری

یکی از روش هایی که در سالیان اخیر در زمینه پوشش محصولات آلومینیومی در ایران رایج گردیده است استفاده از ترکیبات پلیمری به صورت پاشش پودرهای پلی استر به روش الکترواستاتیک بر روی سطوح و فراوری پودری به وسیله کوره های حرارتی در دمای ۱۸۰ الی ۲۰۰ درجه سانتیگراد می باشد با توجه به تنوع بی نهایت رنگ ها و طرح های پودر با این روش می توان به هر گونه نیاز مشتری در انتخاب رنگ دلخواه ایشان پاسخ داد.

این واحد با دارا بودن یکی از مجهزترین دستگاه پاشش رنگ بر روی مقاطع آلومینیومی محصول یکی از معتبرترین سازندگان خط رنگ موجود در کشور ترکیه می باشد که امکان پوشش همزمان دو رنگ متفاوت در یک زمان و توان رنگ آمیزی تا طول ۹ متر را دارد.

مزایای خط رنگ الکترواستاتیک این شرکت به شرح زیر می باشد:

- مجهز بودن به سیستم چربی گیری و فسفات
- رنگ آمیزی قطعات کوچک تا قطعات سنگین و بزرگ با سرعت بالا
- رنگ آمیزی قطعات نمونه حتی یک عدد در اسرع وقت

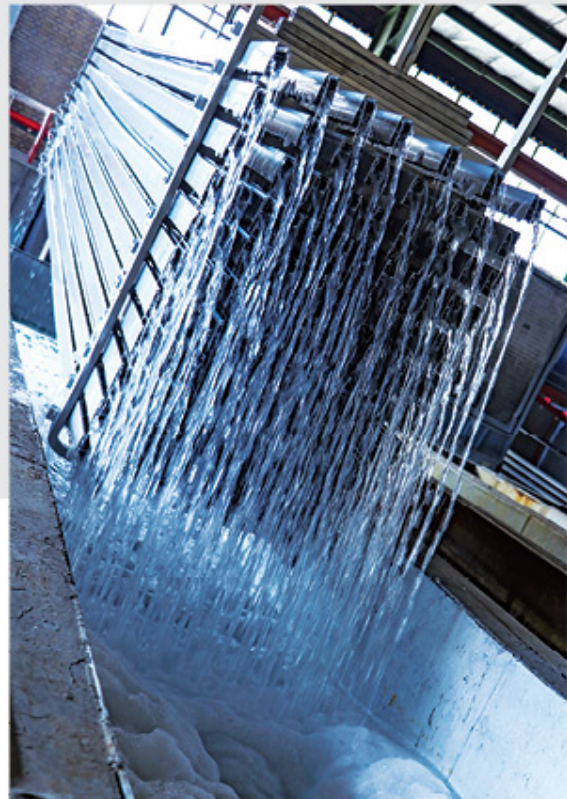

YEKTA ALUMINIUM PARS CO.



**YEKTA**  
**ALUMINIUM**  
PARS CO.

[www.yektaalum.com](http://www.yektaalum.com)

## « واحد کنترل کیفیت

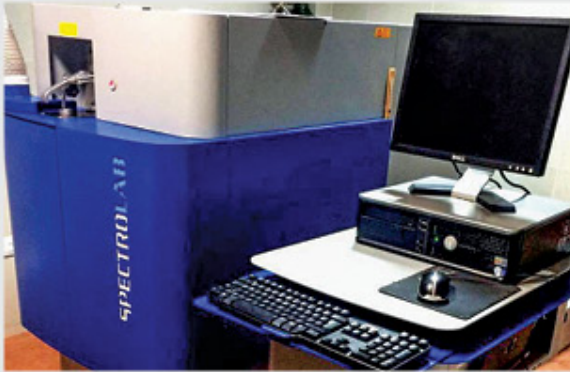

به منظور اطمینان از کیفیت محصولات تولیدی، واحد کنترل کیفی این مجموعه دارای دستگاه هایی جهت اطمینان از کیفیت را می باشد.

- آزمایشگاه کوانتومتری
- دستگاه سختی سنج
- دستگاه میکروسنج

واحد آزمایشگاه رنگ پودری با در اختیار داشتن گان ها و کوره های آزمایشگاهی، رنگ های ورودی به شرکت را قبل از ارسال به خط تولید مورد بررسی قرار می دهند از دیگر آزمایش های این شرکت می توان به کنترل ضخامت لایه رنگ پوشش شده، میزان براقیت و بررسی میزان چسبندگی رنگ به پروفیل اشاره کرد

## « انبار بسته بندی



ALT100 SERIES

ALT200 SERIES

ALT300 SERIES

ALT400 SERIES

ALT500 SERIES

ALT600 SERIES

ACCESSORIES

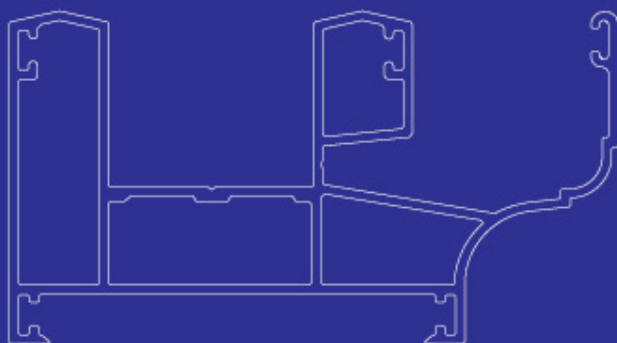

YEKTA ALUMINIUM PARS CO.

# ALT100 SERIES

Sliding System 60,77 Series & Hinged System 59,47 Series

| پروفیل های کشویی سری ۷۷،۶۰ و پروفیل های لولایی سری ۴۷،۵۹ |



**YEKTA ALUMINIUM  
PARS CO.**



**ALT100 SERIES** Sliding system 60 series

پروفیل های کشویی سری ۶۰

**ALT-101**

فریم

Weight : 1.168(kg/m)

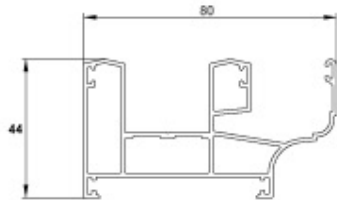

**ALT-100**

فریم

Weight : 1.320(kg/m)

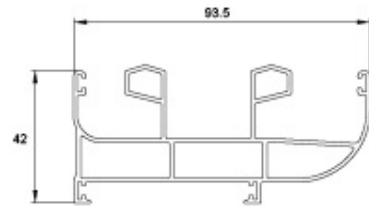

**ALT-103**

فریم

Weight : 1.428(kg/m)

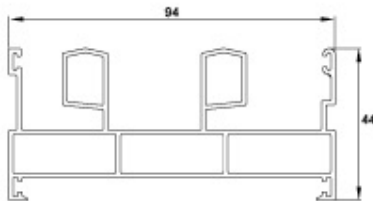

**ALT-112**

فریم

Weight : 1.140(kg/m)

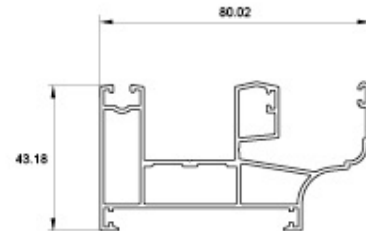

**ALT-105**

لنگه

Weight : 0.878(kg/m)

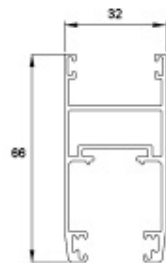

**ALT-104**

فریم

Weight : 0.980(kg/m)

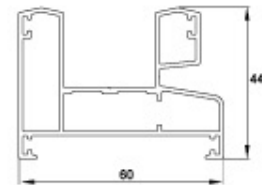



**ALT100 SERIES** Sliding system 60 series

پروفیل های کشویی سری ۶۰

**ALT-107**

لنگه زهوار خور

Weight : 0.850(kg/m)

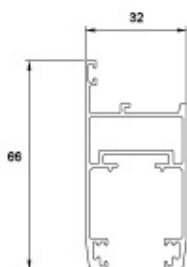

**ALT-106**

لنگه

Weight : 0.867(kg/m)

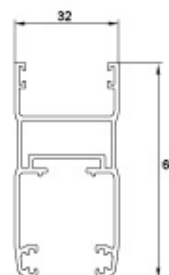

**ALT-109**

سپری

Weight : 0.805(kg/m)

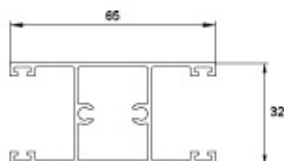

**ALT-108**

سپری

Weight : 0.922(kg/m)

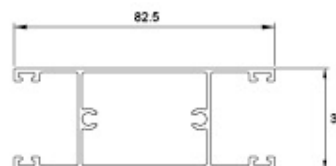

**ALT-111**

دربوش

Weight : 0.308(kg/m)

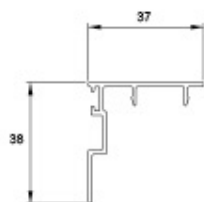

**ALT-110**

سپری زهوار خور

Weight : 0.893 (kg/m)

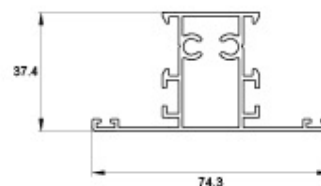





**ALT100 SERIES** Sliding system 60 series

پروفیل‌های کشویی سری ۶۰

**ALT-114**

زهوار تک جداره

Weight : 0.232(kg/m)

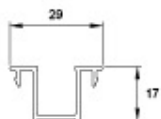

**ALT-113**

وسط لنگه

Weight : 0.172(kg/m)

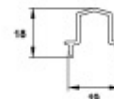

**ALT-116**

زهوار تک جداره کشویی

Weight : 0.201(kg/m)



**ALT-115**

زهوار دو جداره کشویی

Weight : 0.151(kg/m)



**ALT-118**

لوله محوری ۶۰

Weight : 0.744(kg/m)

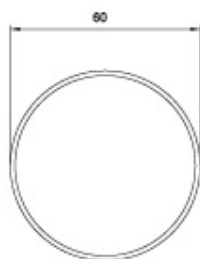

**ALT-117**

پروفیل گردان فریم ۶۰

Weight : 0.502(kg/m)

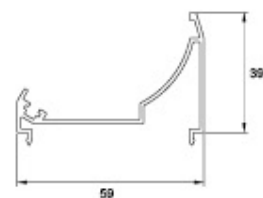



ALT100 SERIES Sliding system 60 series

پروفیل های کشویی سری ۶۰

نقشه مونتاژی  
Assembling Drawing

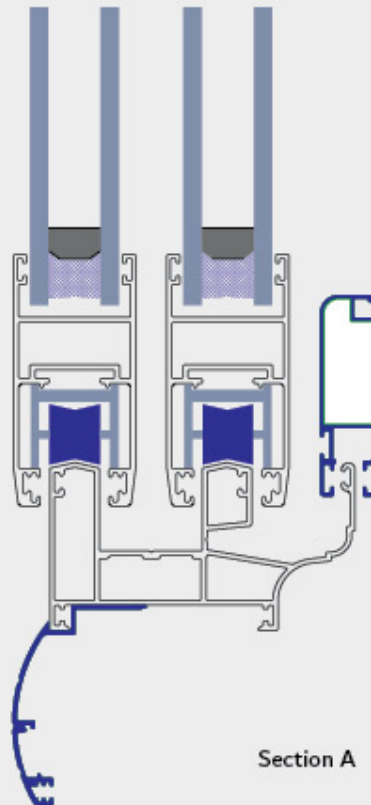
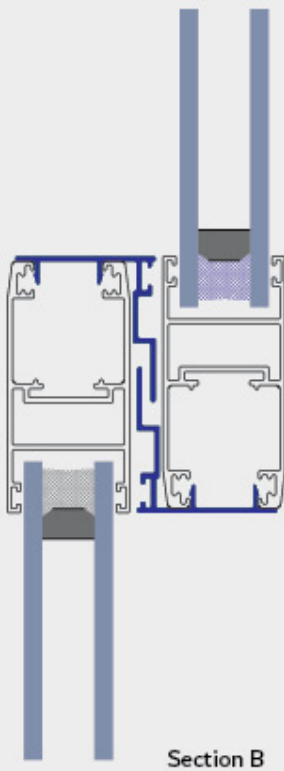
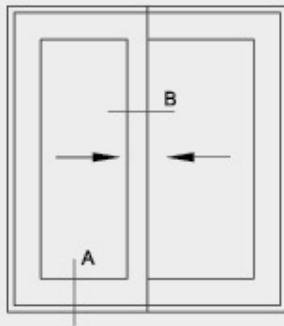



YEKTA ALUMINIUM  
PARS CO.





**ALT100 SERIES** Hinged system 59 series

پروفیل های لولایی سری ۵۹





**ALT100 SERIES** Hinged system 69 series

پروفیل های لولایی سری ۵۹

**ALT-122**

لنگه داخل باز شو

Weight : 1.120(kg/m)

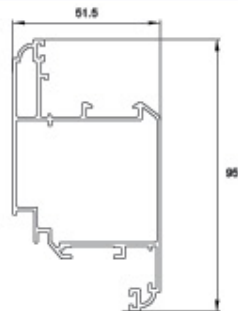

**ALT-120**

فریم

Weight : 0.990(kg/m)

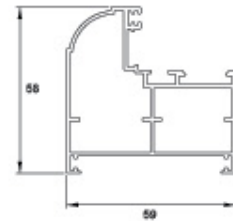

**ALT-124**

پروفیل میانی دو لنگه

Weight : 0.700(kg/m)

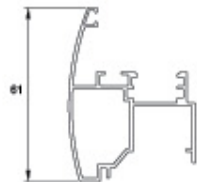

**ALT-123**

لنگه بیرون باز شو

Weight : 1.023(kg/m)

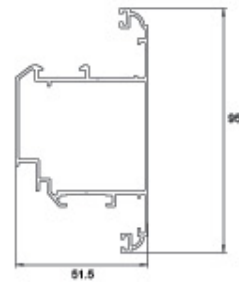

**ALT-126**

زهوار دو جداره

Weight : 0.210(kg/m)

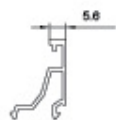

**ALT-125**

سپری

Weight : 0.940(kg/m)

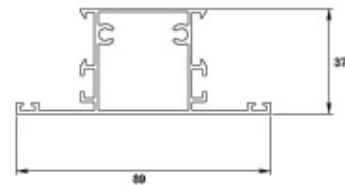



## ALT100 SERIES Hinged system 59 series

پروفیل های لولایی سری ۵۹

### ALT-128

پروفیل گردان فریم ۶۰

Weight : 0.502(kg/m)

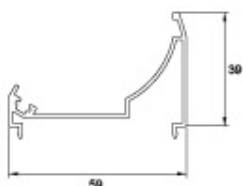

### ALT-127

زهوار تک جداره

Weight : 0.270(kg/m)



### ALT-130

پروفیل تحتانی درب

Weight : 1.255(kg/m)

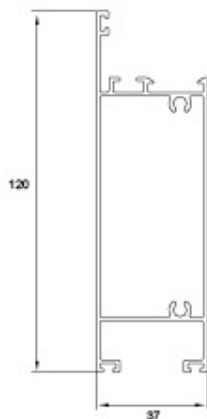

### ALT-129

لوله محوری ۶۰

Weight : 0.744(kg/m)





ALT100 SERIES Hinged system 59 series

پروفیل های لولایی سری ۵۹

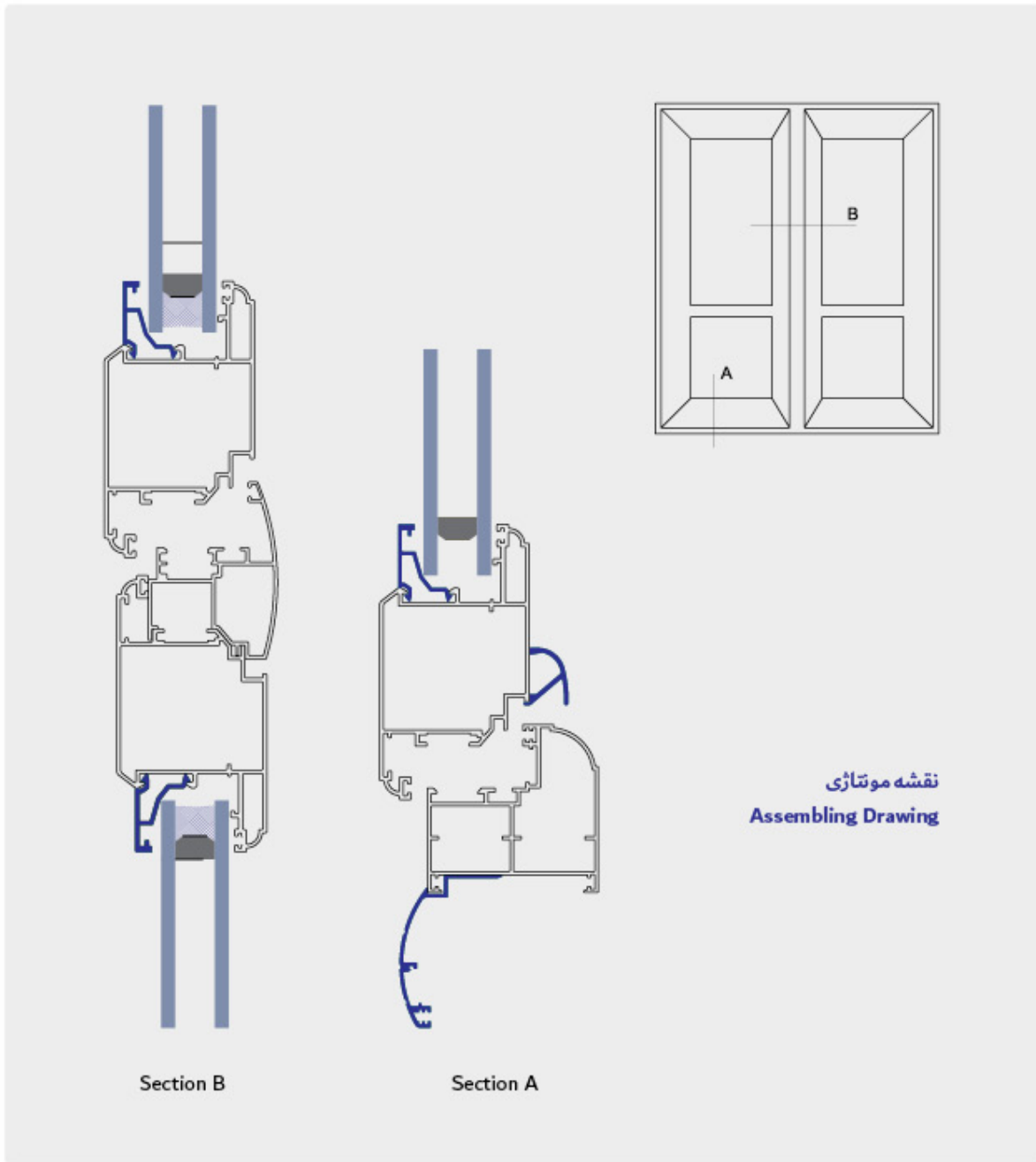



**YEKTA ALUMINIUM**  
PARS CO.





ALT100 SERIES Hinged system 47 series

پروفیل های لولایی سری ۴۷

ALT-132

لنگه

Weight : 0.880(kg/m)

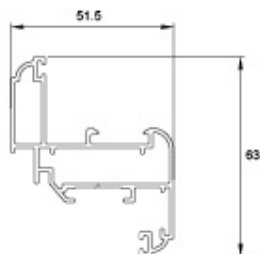

ALT-131

فریم

Weight : 0.830(kg/m)

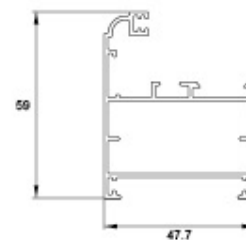

ALT-134

سپری

Weight : 0.760(kg/m)

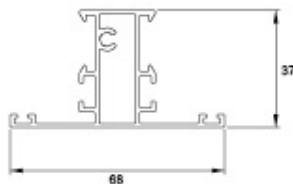

ALT-133

پروفیل میانی دولنگه

Weight : 0.700(kg/m)

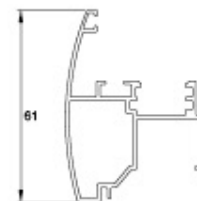

ALT-136

زهوار تک جداره

Weight : 0.270(kg/m)



ALT-135

زهوار دو جداره

Weight : 0.210(kg/m)

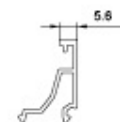



**ALT100 SERIES** Hinged system 47 series

پروفیل های لولایی سری ۴۷

**ALT-138**

لوله محوری ۵۰

Weight : 0.540(kg/m)

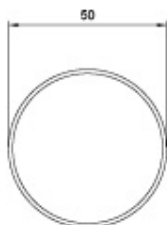

**ALT-137**

پروفیل گردان فریم ۴۷

Weight : 0.467(kg/m)

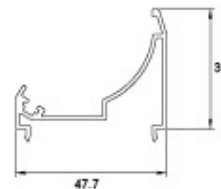

**ALT-139**

پروفیل تحتانی درب

Weight : 1.255(kg/m)

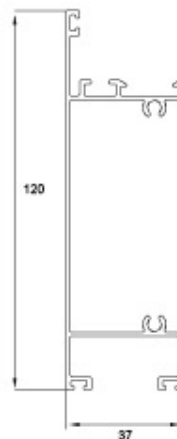



ALT100 SERIES Hinged system 47 series

پروفیل های لولایی سری ۴۷

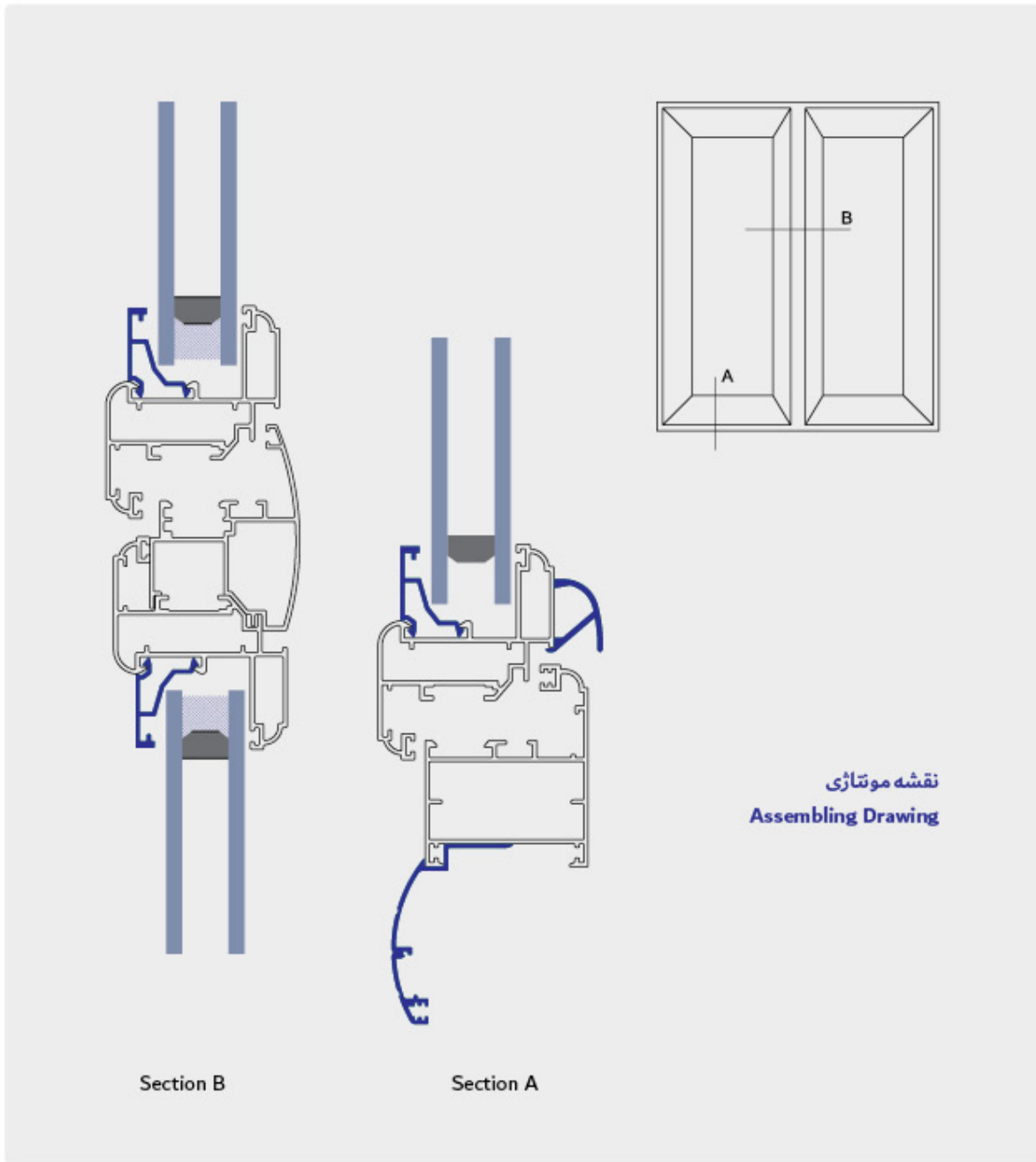



**ALT100 SERIES** Sliding Normal system 77 series

سیستم کشویی معمولی سری ۷۷





**ALT100 SERIES** Sliding Normal system 77 series

سیستم کشویی معمولی سری 77

**ALT-161**

فریم

Weight : 1.475(kg/m)



**ALT-160**

فریم

Weight : 1.320(kg/m)

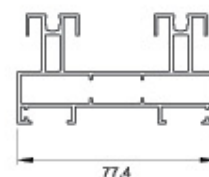

**ALT-163**

فریم

Weight : 1.685(kg/m)

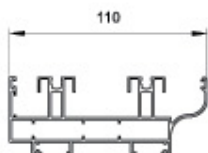

**ALT-162**

فریم

Weight : 1.530(kg/m)

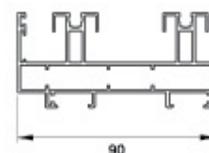

**ALT-165**

لنگه

Weight : 1.015(kg/m)

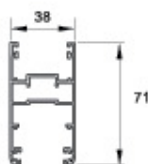

**ALT-164**

لنگه زهوارخور

Weight : 0.905(kg/m)





**ALT100 SERIES** Sliding Normal system 77 series

سیستم کشویی معمولی سری ۷۷

**ALT-167**

سپری زهوار خور

Weight : 0.805 (kg/m)

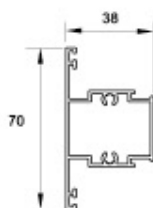

**ALT-166**

درپوش لنگه

Weight : 0.430 (kg/m)



**ALT-169**

وسط چهار لنگه

Weight : 0.205 (kg/m)

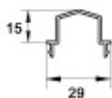

**ALT-168**

سپری

Weight : 1.010 (kg/m)

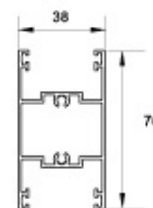

**ALT-171**

تبدیل تک جداره

Weight : 0.255 (kg/m)

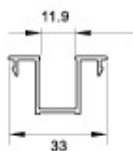

**ALT-170**

پروفیل آبچکان کشویی

Weight : 0.370 (kg/m)

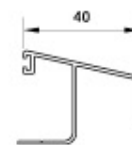



**ALT100 SERIES** Sliding Normal system 77 series

سیستم کشویی معمولی سری 77

**ALT-173**

ریل تسمه

Weight : 0.140 (kg/m)



**ALT-172**

درپوش وسط بازشو سه لنگه

Weight : 0.195 (kg/m)

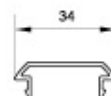

**ALT-174**

فریم کتیبه

Weight : 1.250 (kg/m)

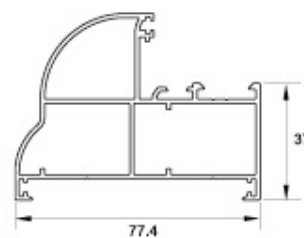



ALT100 SERIES Sliding Normal system 77 series

سیستم کشویی معمولی سری ۷۷

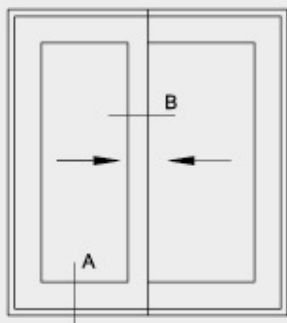

نقشه مونتاژی  
Assembling Drawing

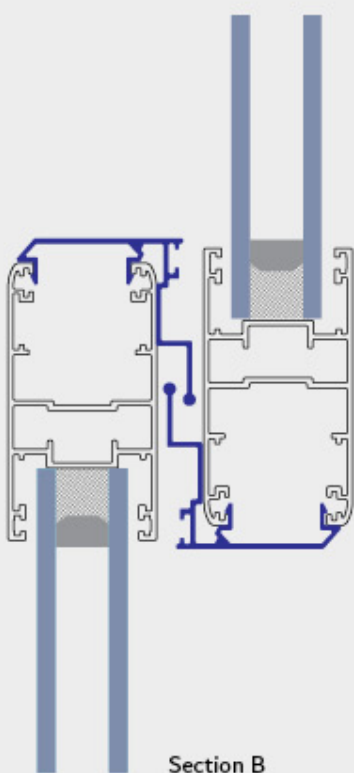

Section B

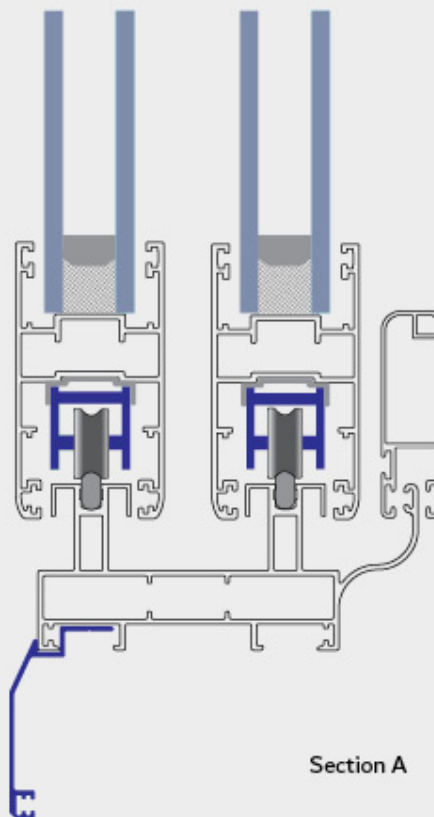

Section A





نقشه مونتاژی  
Assembling Drawing

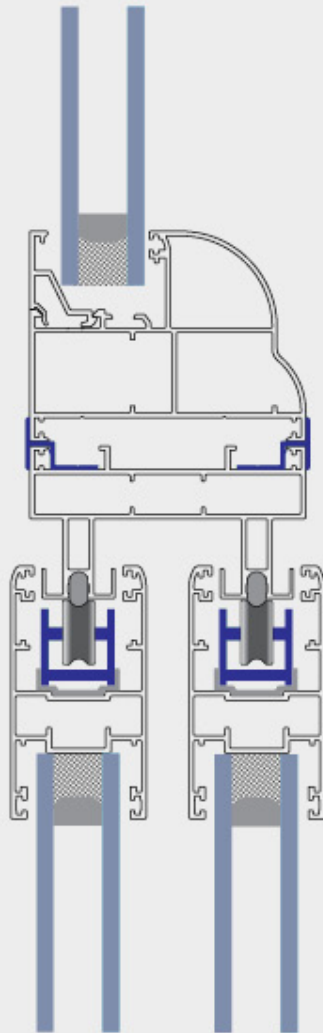
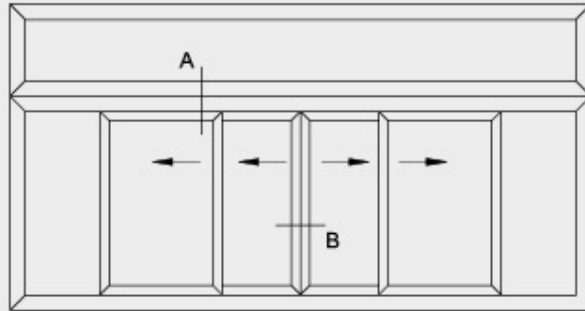

Section A

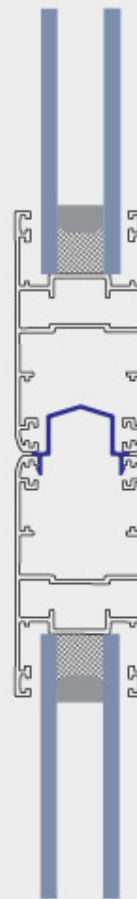

Section B



ALT100 SERIES

سیستم توری پلیسه

ALT-191

توری پلیسه

Weight : 0.497 (kg/m)

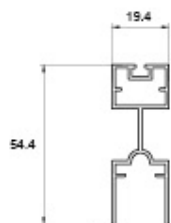

ALT-190

توری پلیسه

Weight : 0.448 (kg/m)

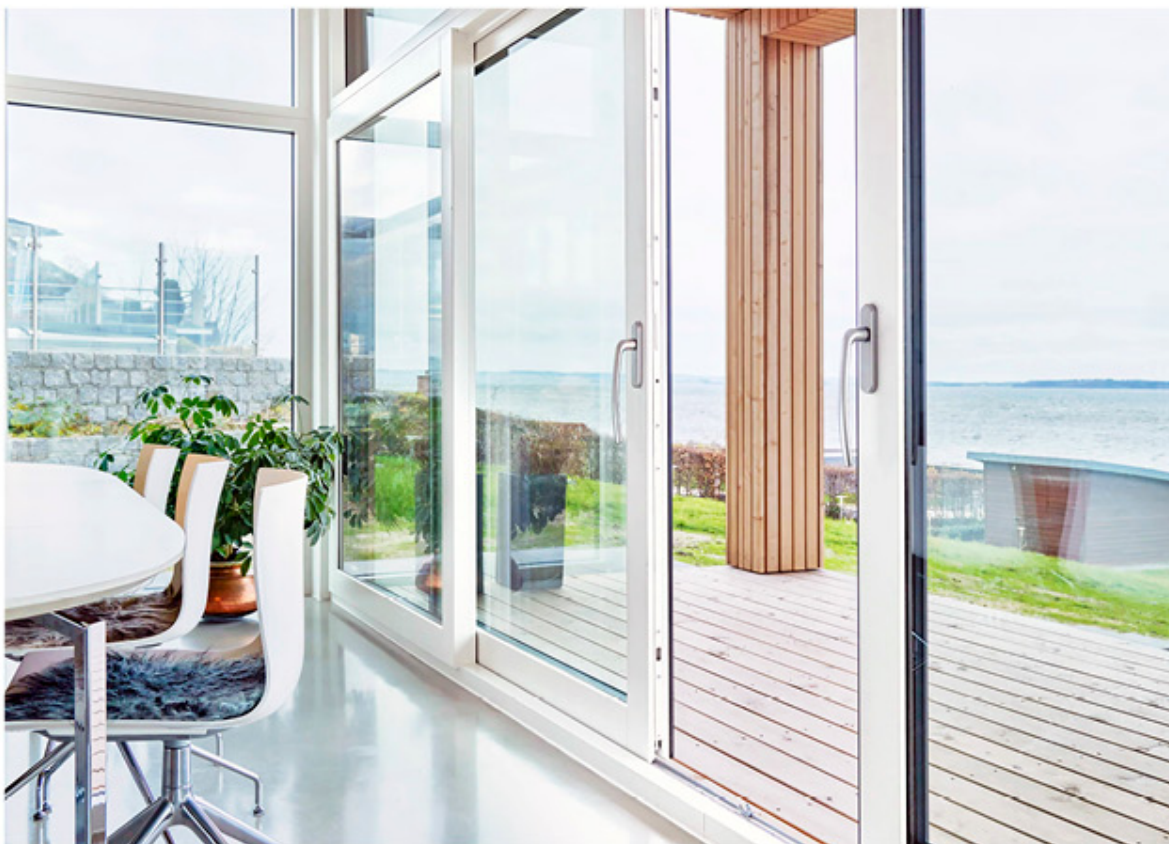



## ALT100 SERIES Common Profiles

## پروفیل های مشترک

### ALT-151

فاساد اختصاصی

Weight : 0.960 (kg/m)



### ALT-140

ورق دو جداره

Weight : 0.870(kg/m)

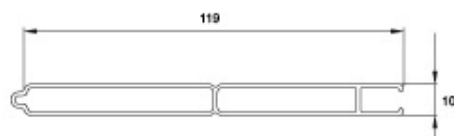

### ALT-142

لنگه توری

Weight : 0.625(kg/m)

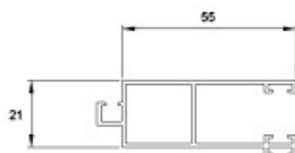

### ALT-141

لنگه توری

Weight : 0.430(kg/m)

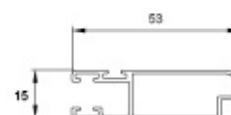

### ALT-144

روکوب تخت

Weight : 0.300(kg/m)

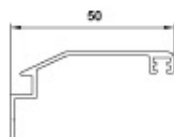

### ALT-143

روکوب هلالی

Weight : 0.360(kg/m)

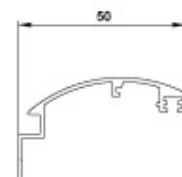



## ALT100 SERIES Common Profiles

## پروفیل های مشترک

### ALT-146

پروفیل آبچکان

Weight : 0.192(kg/m)



### ALT-145

روکوب تخت

Weight : 0.255(kg/m)

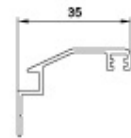

### ALT-148

تسمه

Weight : 0.108(kg/m)



### ALT-147

پایه توری خور لولایی

Weight : 0.193(kg/m)

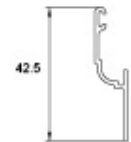

### ALT-150

درپوش لنگه توری

Weight : 0.194(kg/m)

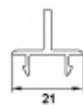

### ALT-149

پروفیل میانی دو فریم

Weight : 0.135(kg/m)





ALT100 SERIES Common Profiles

پروفیل های مشترک

ALT-153

زهوار تک جداره

Weight : 0.232 (kg/m)

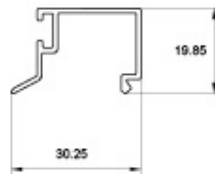

ALT-152

لنگه توری

Weight : 0.638 (kg/m)

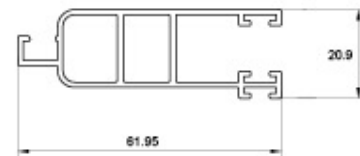

ALT-155

زهوار تک جداره

Weight : 0.226 (kg/m)

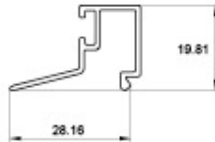

ALT-154

زهوار

Weight : 0.194 (kg/m)

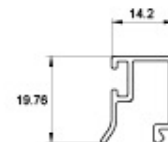

ALT-157

پروفیل زیر چرخ بلبینگ

Weight : 0.111 (kg/m)



ALT-156

درپوش وسط بازشو سه لنگه

Weight : 0.126 (kg/m)





YEKTA ALUMINIUM  
PARS CO.

ALT100 SERIES

ALT200 SERIES

ALT300 SERIES

ALT400 SERIES

ALT500 SERIES

ALT600 SERIES

ACCESSORIES

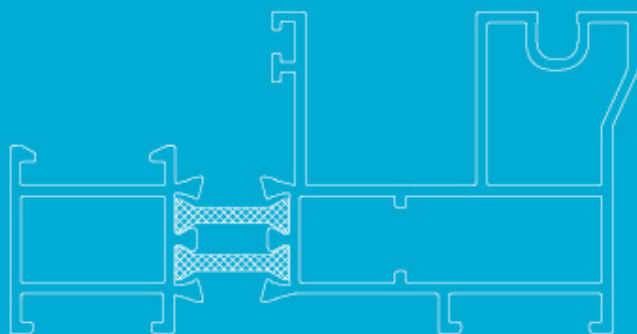

YEKTA ALUMINIUM PARS CO.

# ALT300 SERIES

Monorail Sliding Thermal Break System

| در و پنجره کشویی - مونوریل ترمال بریک |



**ALT300 SERIES** Monorail sliding system

درو پنجره کشویی - مونوریل نرمال

**ALT-301**

مولین

Weight : 0.868 (kg/m)

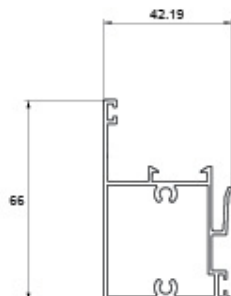

**ALT-300**

چهارچوب منوریل

Weight : 1.627 (kg/m)

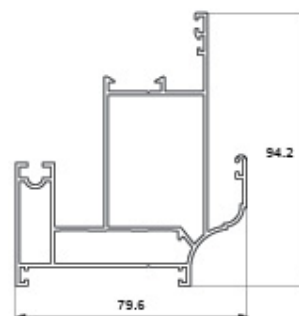

**ALT-302**

درب پوش

Weight : 0.255 (kg/m)

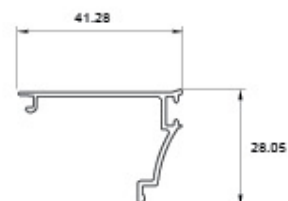





**ALT300 SERIES** Monorail sliding thermal break system

درو پنجره کشویی - مونوریل ترمال بریک

**ALT-321**

سپری فریم مونوریل

Weight : 0.991 (kg/m)

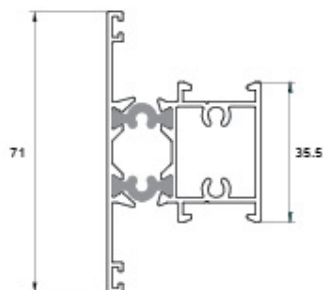

**ALT-320**

فریم مونوریل

Weight : 1.267 (kg/m)

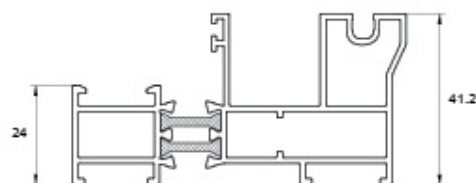

**ALT-323**

درپوش سپری

Weight : 0.588 (kg/m)

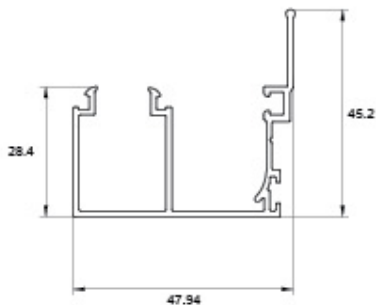

**ALT-322**

درپوش فریم

Weight : 0.415 (kg/m)

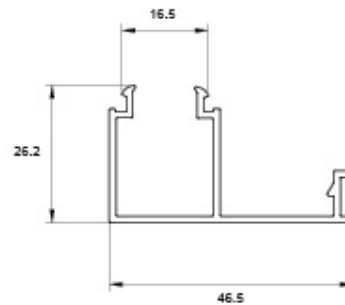



**YEKTA ALUMINIUM**  
PARS CO.



ALT300 SERIES Monorail sliding thermal break system

درو پنجره کشویی - مونوریل ترمال بریک

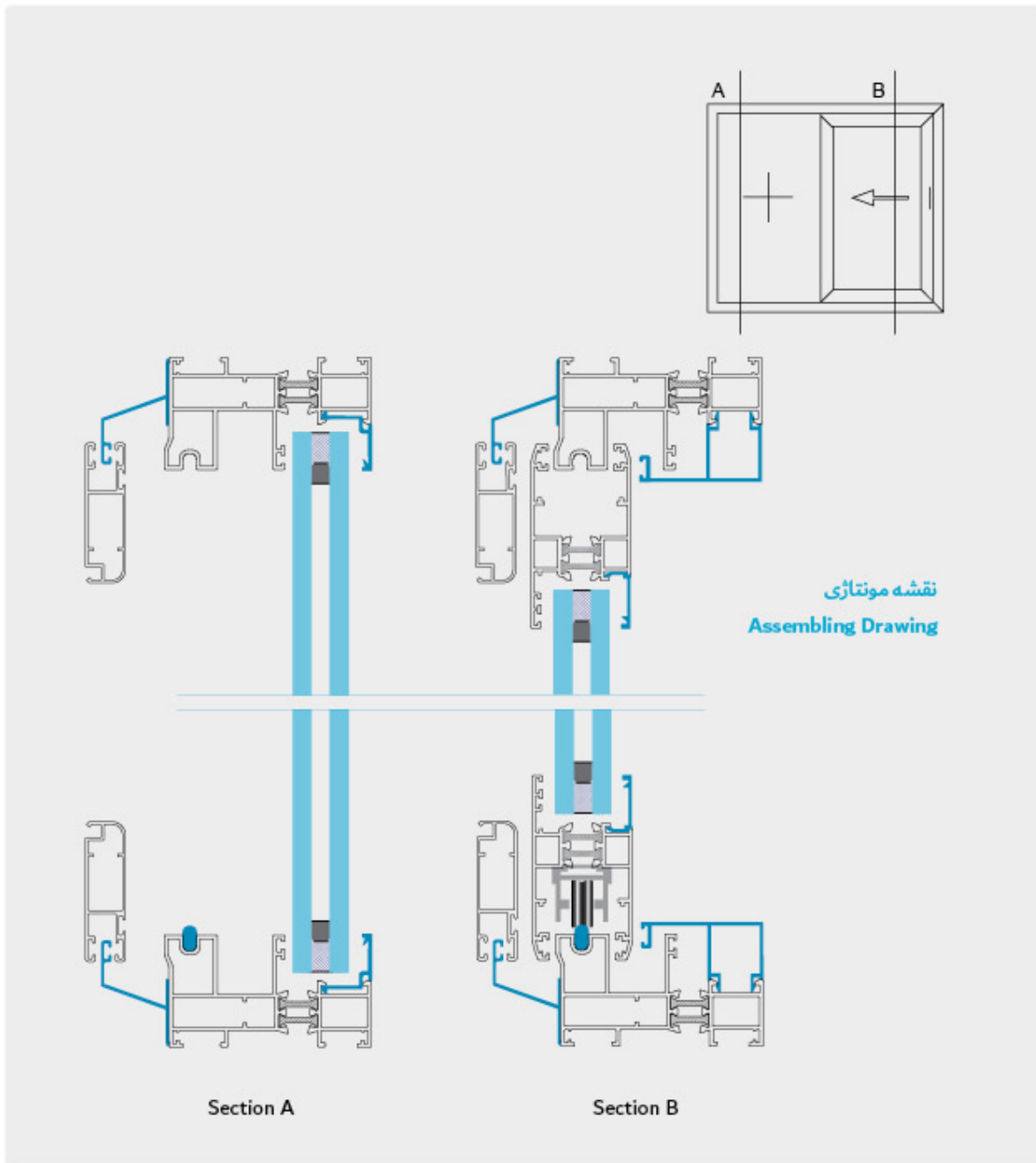



ALT300 SERIES Monorail sliding thermal break system

درو پنجره کشویی - مونوریل ترمال بریک

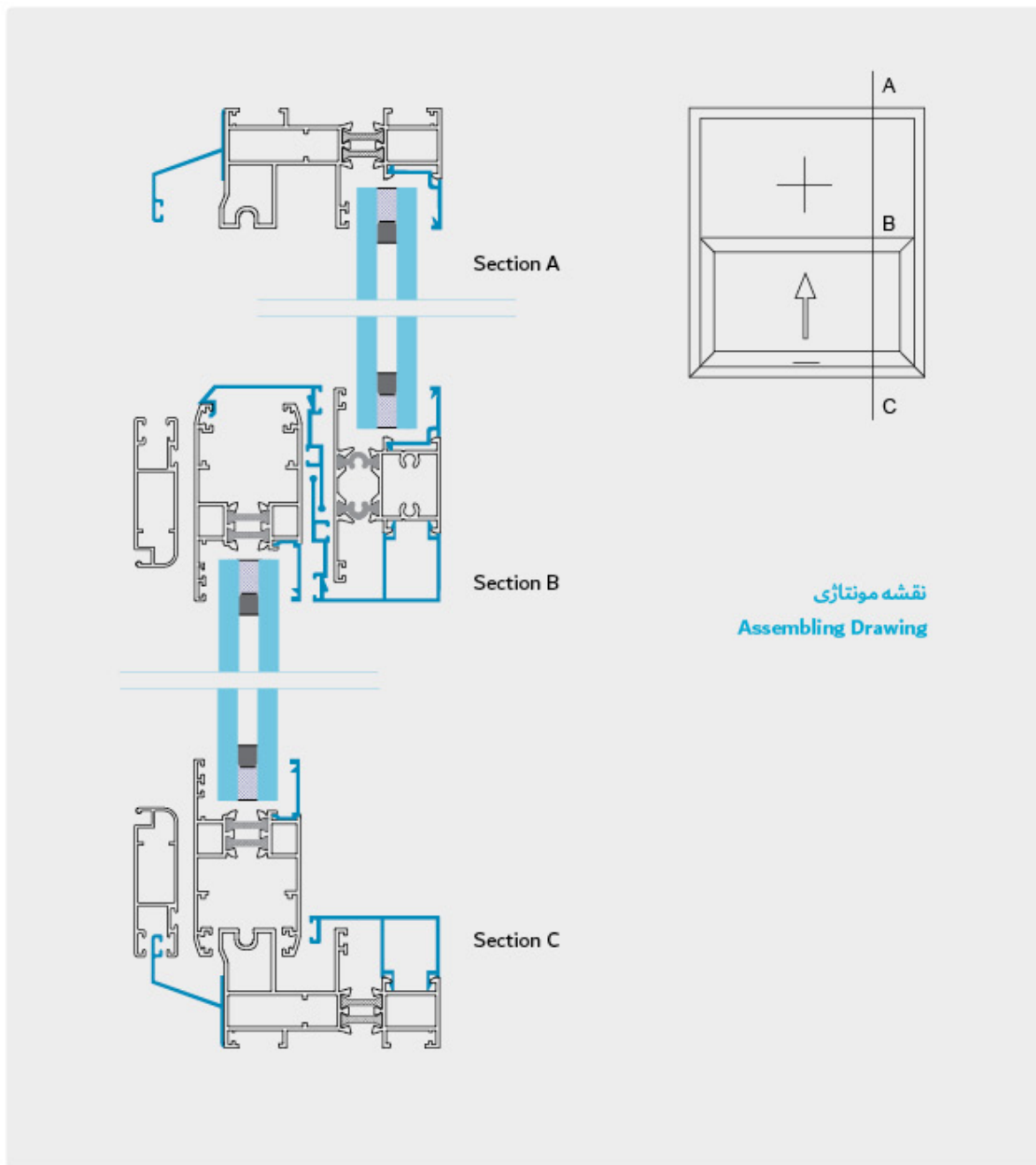



ALT300 SERIES Monorail sliding thermal break system

درو پنجره کشویی - مونوریل ترمال بریک

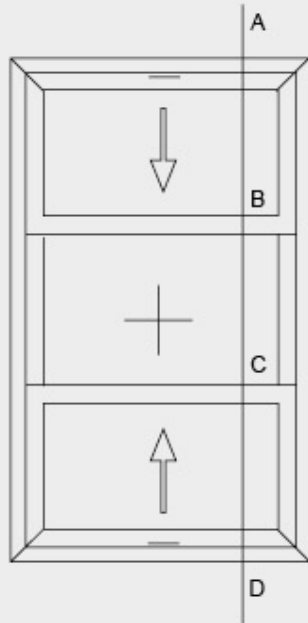

Section A

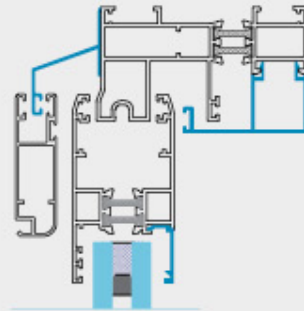

Section B

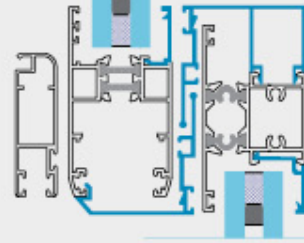

Section C

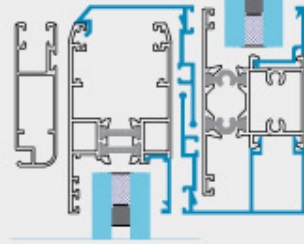

Section D

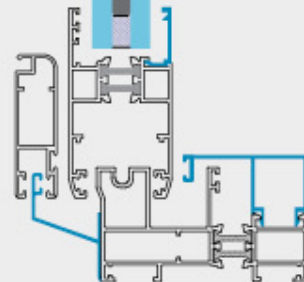

نقشه مونتاژی  
Assembling Drawing



ALT300 SERIES Monorail sliding thermal break system

درو پنجره کشویی - مونوریل ترمال بریک

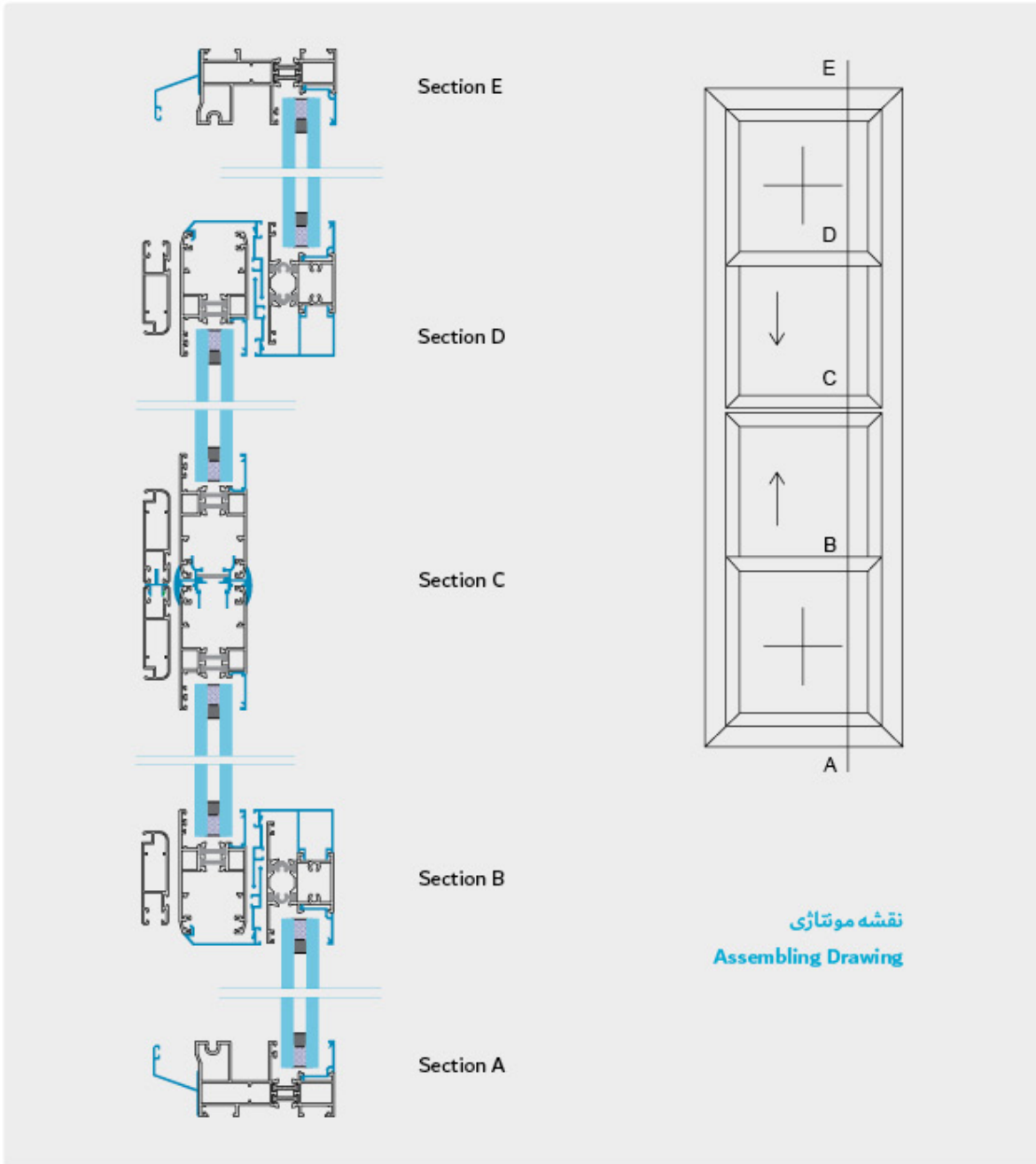



  
YEKTA ALUMINIUM  
PARS CO.



**ALT300 SERIES** Lift & Slide System

سیستم لیفت اسلاید

**ALT-361**

فریم سه ریل

Weight : 4.810 (kg/m)

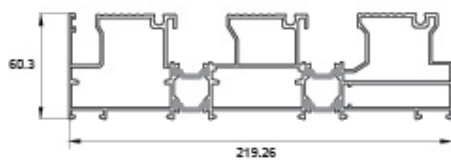

**ALT-360**

فریم

Weight : 3.200 (kg/m)

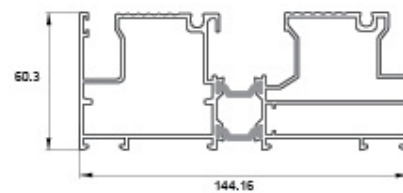

**ALT-363**

درپوش لنگه

Weight : 0.610 (kg/m)

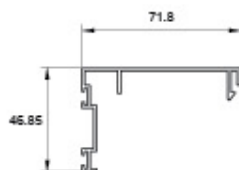

**ALT-362**

لنگه

Weight : 2.210 (kg/m)

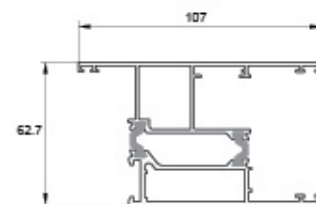





ALT300 SERIES Lift & Slide System

سیستم لیفت اسلاید

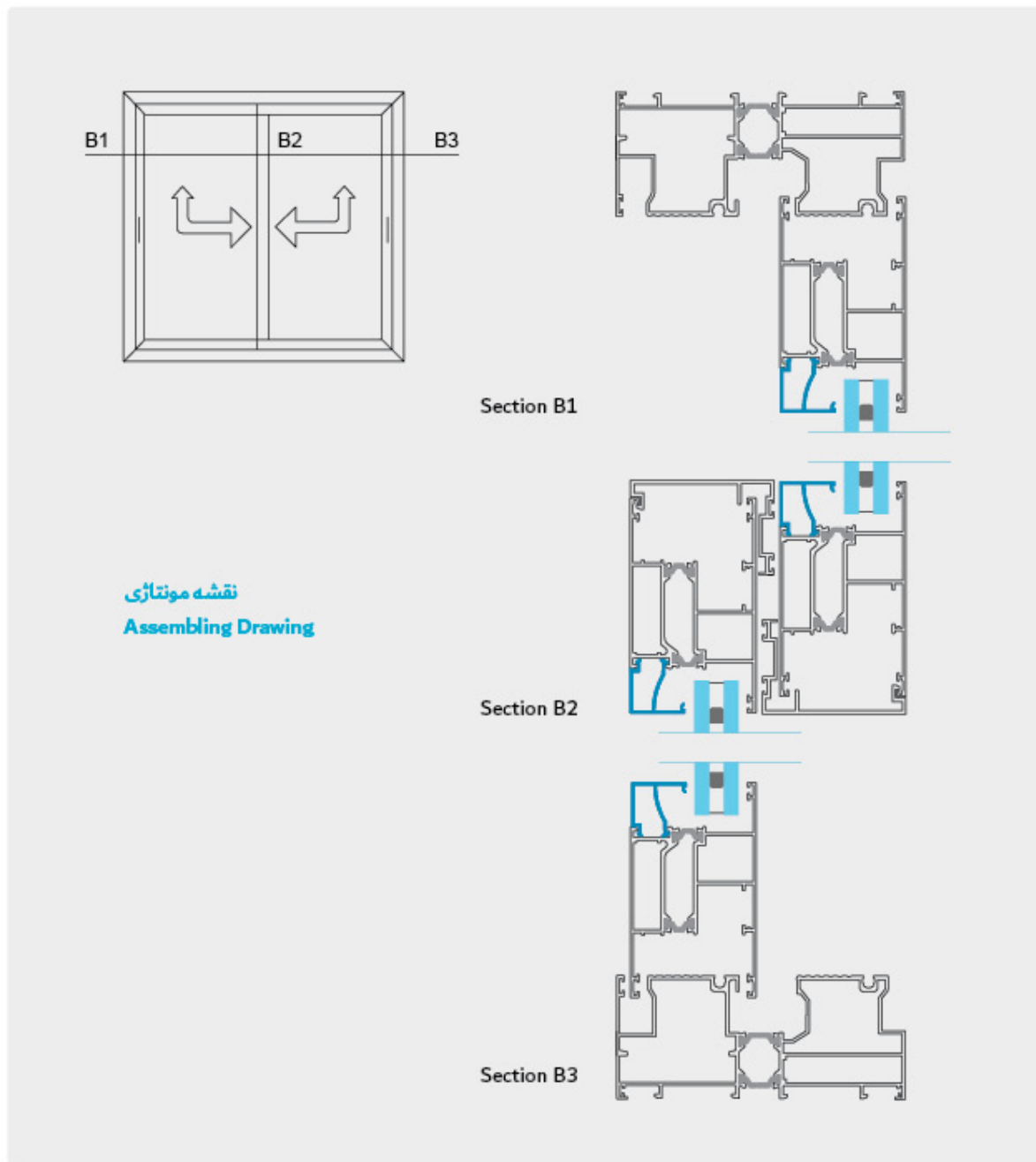



ALT300 SERIES Lift & Slide System

سیستم لیفت اسلاید

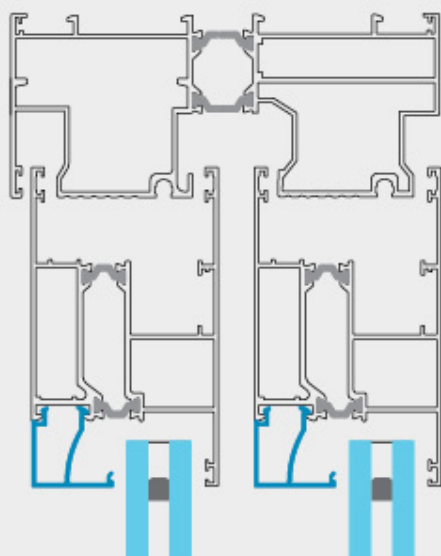

Section B1

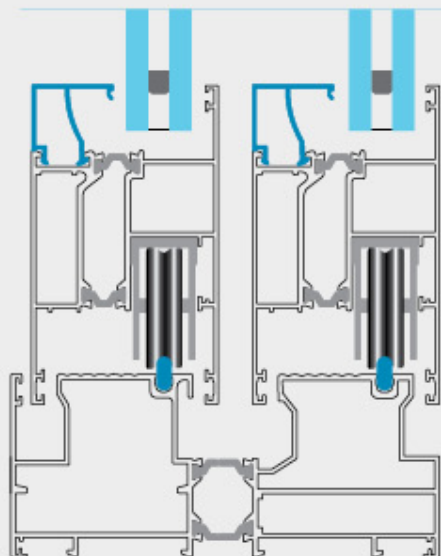

Section B2

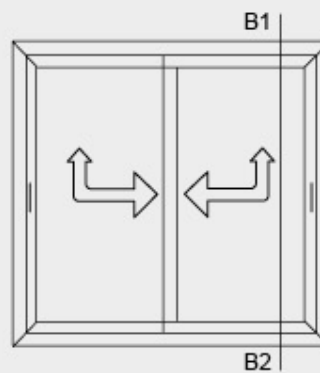

نقشه مونتاژی  
Assembling Drawing



ALT300 SERIES Lift & Slide System

سیستم لیفت اسلاید

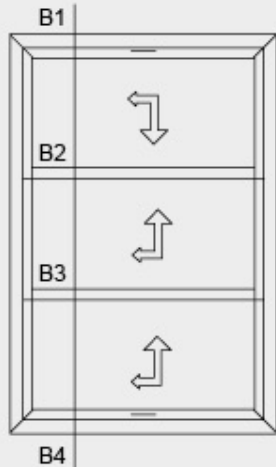

نقشه مونتاژی  
Assembling Drawing

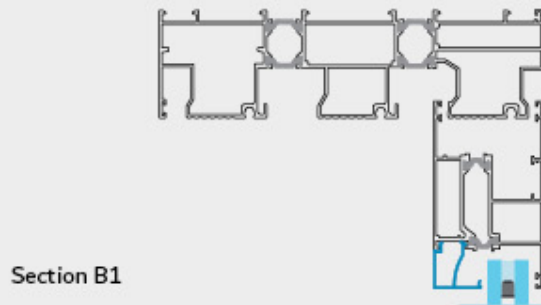

Section B1

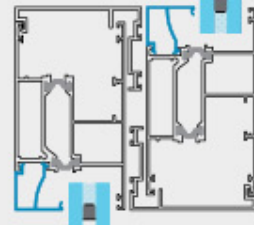

Section B2

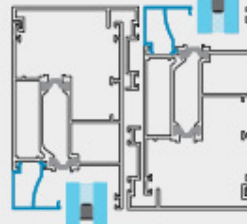

Section B3

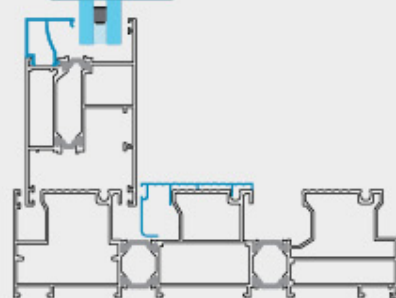

Section B4



YEKTA ALUMINIUM  
PARS CO.

ALT100 SERIES

ALT200 SERIES

ALT300 SERIES

ALT400 SERIES

ALT500 SERIES

ALT600 SERIES

ACCESSORIES

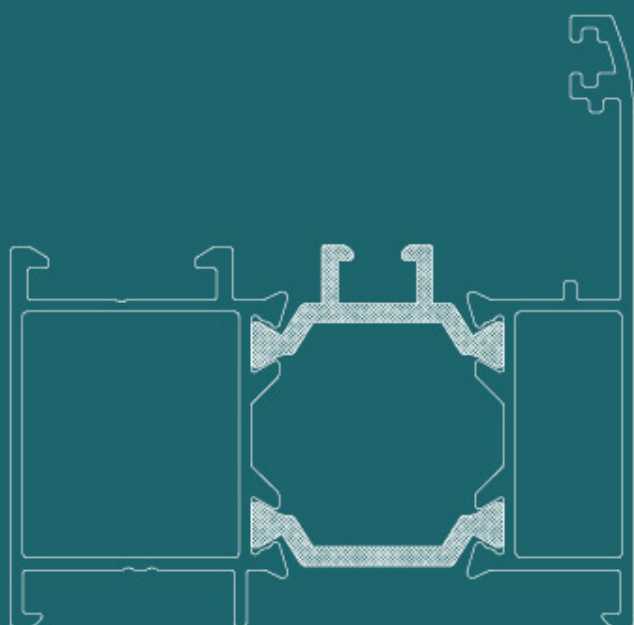

YEKTA ALUMINIUM PARS CO.

# ALT400 SERIES

Sliding-Hinged Thermal Break System

| در و پنجره کشویی - لولایی ترمال بریک |



**ALT400 SERIES** Hinged Thermal Break System 60 series

سیستم لولایی عایق حرارت سری ۶۰





**ALT400 SERIES** Hinged Thermal Break System 60 series

سیستم لولایی عایق حرارت سری ۶۰

**ALT-401**

فریم

Weight : 1.400 (kg/m)

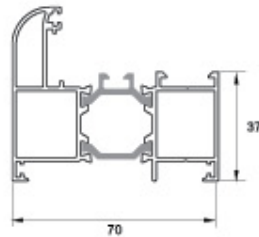

**ALT-400**

فریم

Weight : 1.034 (kg/m)

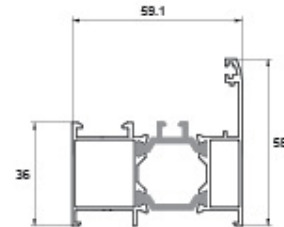

**ALT-403**

فریم کتیبه

Weight : 1.293 (kg/m)

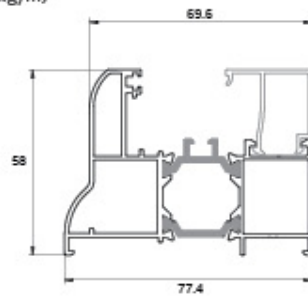

**ALT-402**

فریم

Weight : 1.755 (kg/m)

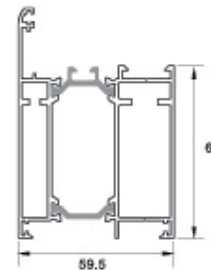

**ALT-405**

لنگه پنجره

Weight : 1.549 (kg/m)

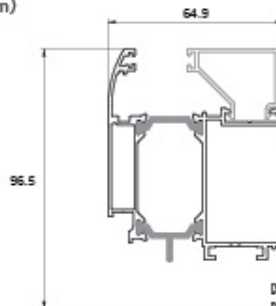

**ALT-404**

لنگه پنجره

Weight : 1.212 (kg/m)

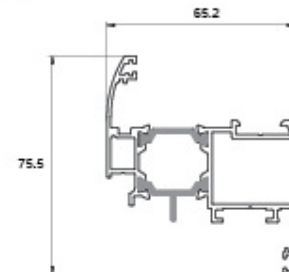



**ALT400 SERIES** Hinged Thermal Break System 60 series

سیستم لولایی عایق حرارت سری ۶۰

**ALT-407**

سپری

Weight : 1.165 (kg/m)

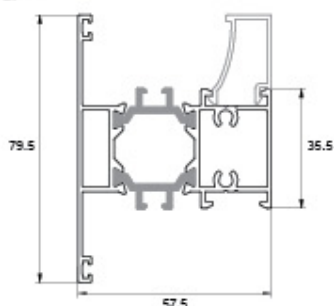

**ALT-406**

لنگه دربپرون باز شو

Weight : 1.705 (kg/m)

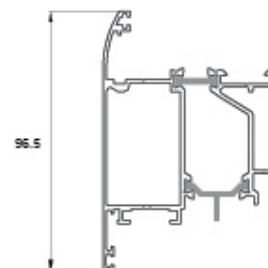

**ALT-409**

سپری

Weight : 1.405 (kg/m)

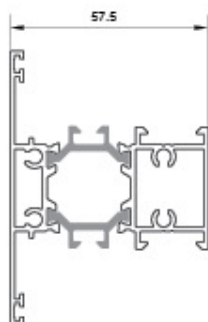

**ALT-408**

سپری

Weight : 1.355 (kg/m)

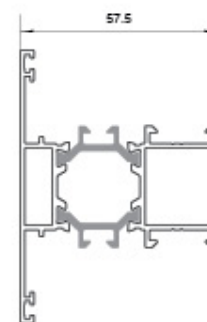

**ALT-411**

پروفیل میانی دولنگه

Weight : 1.185 (kg/m)

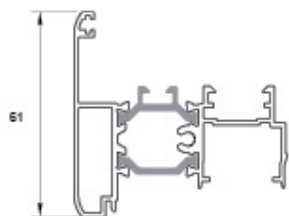

**ALT-410**

پروفیل تحتانی در

Weight : 2.335 (kg/m)

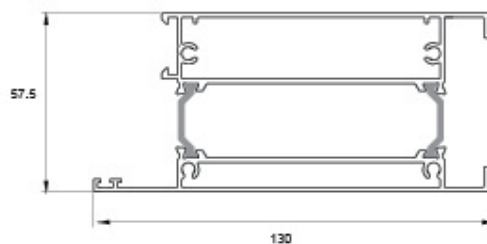





ALT400 SERIES Hinged Thermal Break System 60 series

سیستم لولایی عایق حرارت سری ۶۰

ALT-413

لوله محوری

Weight : 0.665 (kg/m)



ALT-412

پروفیل آداپتور محوری

Weight : 1.230 (kg/m)

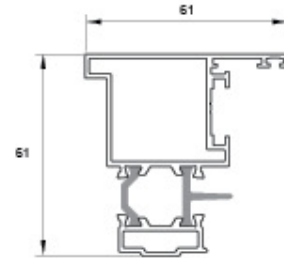

ALT-420

زهوار دو جداره

Weight : 0.288 (kg/m)

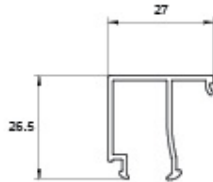

ALT-414

لوله محوری بزرگ

Weight : 1.165 (kg/m)



ALT-422

زهوار دو جداره

Weight : 0.324 (kg/m)

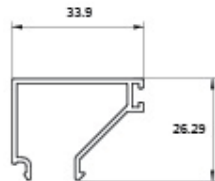

ALT-421

زهوار دو جداره

Weight : 0.233 (kg/m)

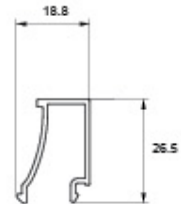



## ALT400 SERIES Hinged Thermal Break System 60 series

سیستم لولایی عایق حرارت سری ۶۰

### ALT-424

پروفیل گردان فریم ۱

Weight : 0.210 (kg/m)

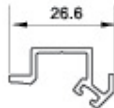

### ALT-423

پروفیل گردان سپری

Weight : 0.210 (kg/m)

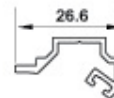

### ALT-426

پروفیل گردان فریم بزرگ ۱

Weight : 0.235 (kg/m)

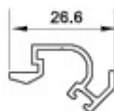

### ALT-425

پروفیل گردان فریم ۲

Weight : 0.220 (kg/m)

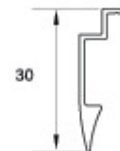

### ALT-427

پروفیل گردان فریم بزرگ ۲

Weight : 0.230 (kg/m)

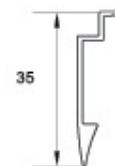



**ALT400 SERIES** Hinged Thermal Break System 60 series

سیستم لولایی عایق حرارت سری ۶۰

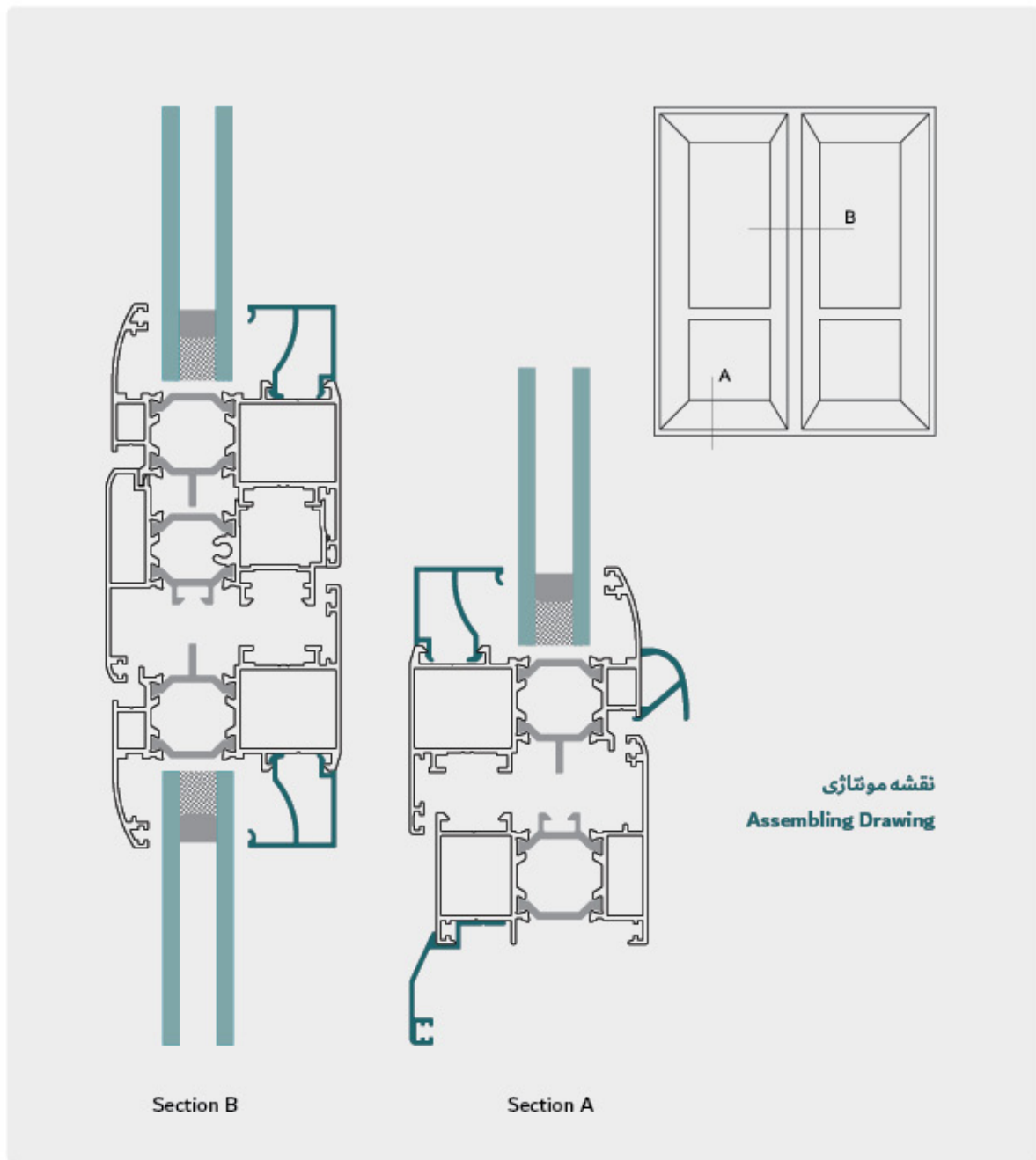



**ALT400 SERIES** Hinged Thermal Break System 60 series

سیستم لولایی عایق حرارت سری ۶۰

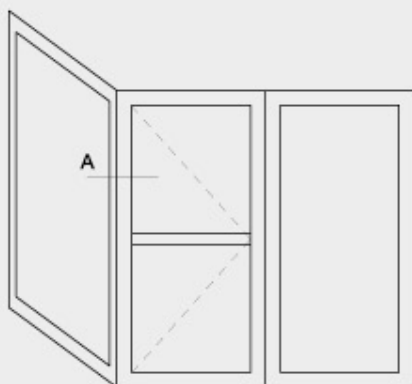

نقشه مونتاژی  
Assembling Drawing

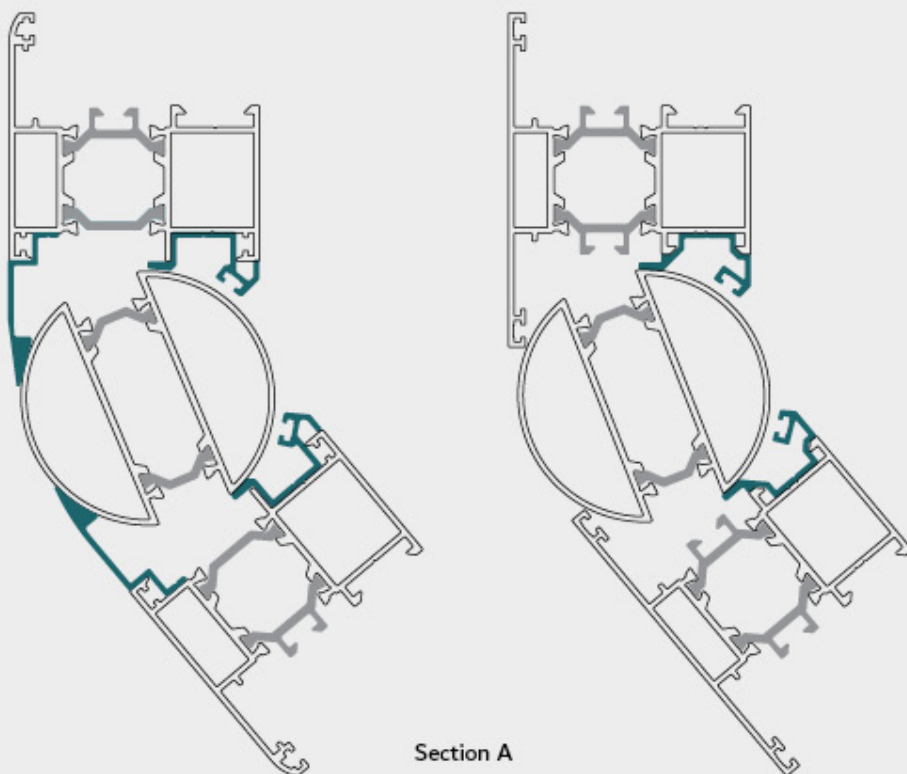

Section A

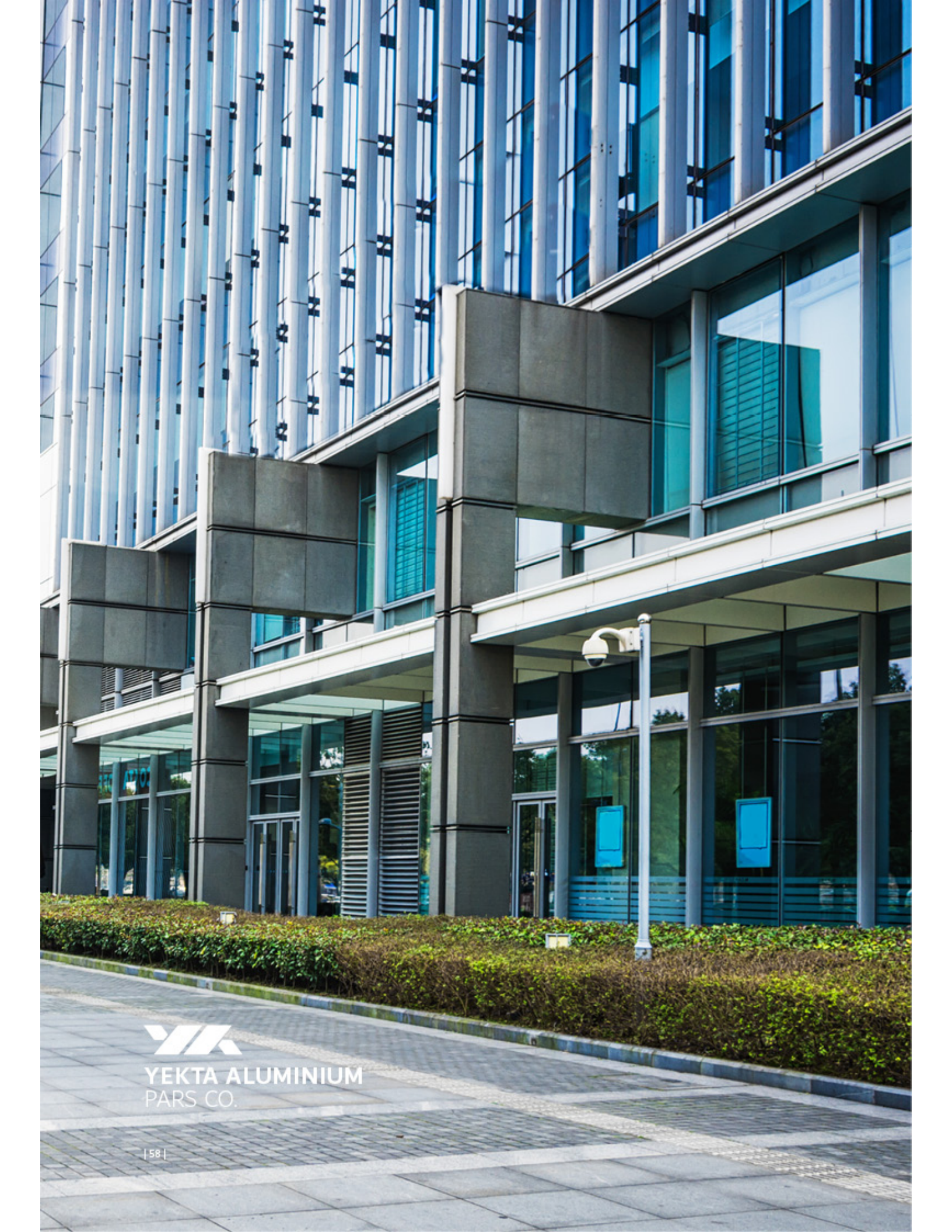

YEKTA ALUMINIUM  
PARS CO.



**ALT400 SERIES** Sliding Thermal Break System 77 series

سیستم کشویی عایق حرارت سری ۷۷

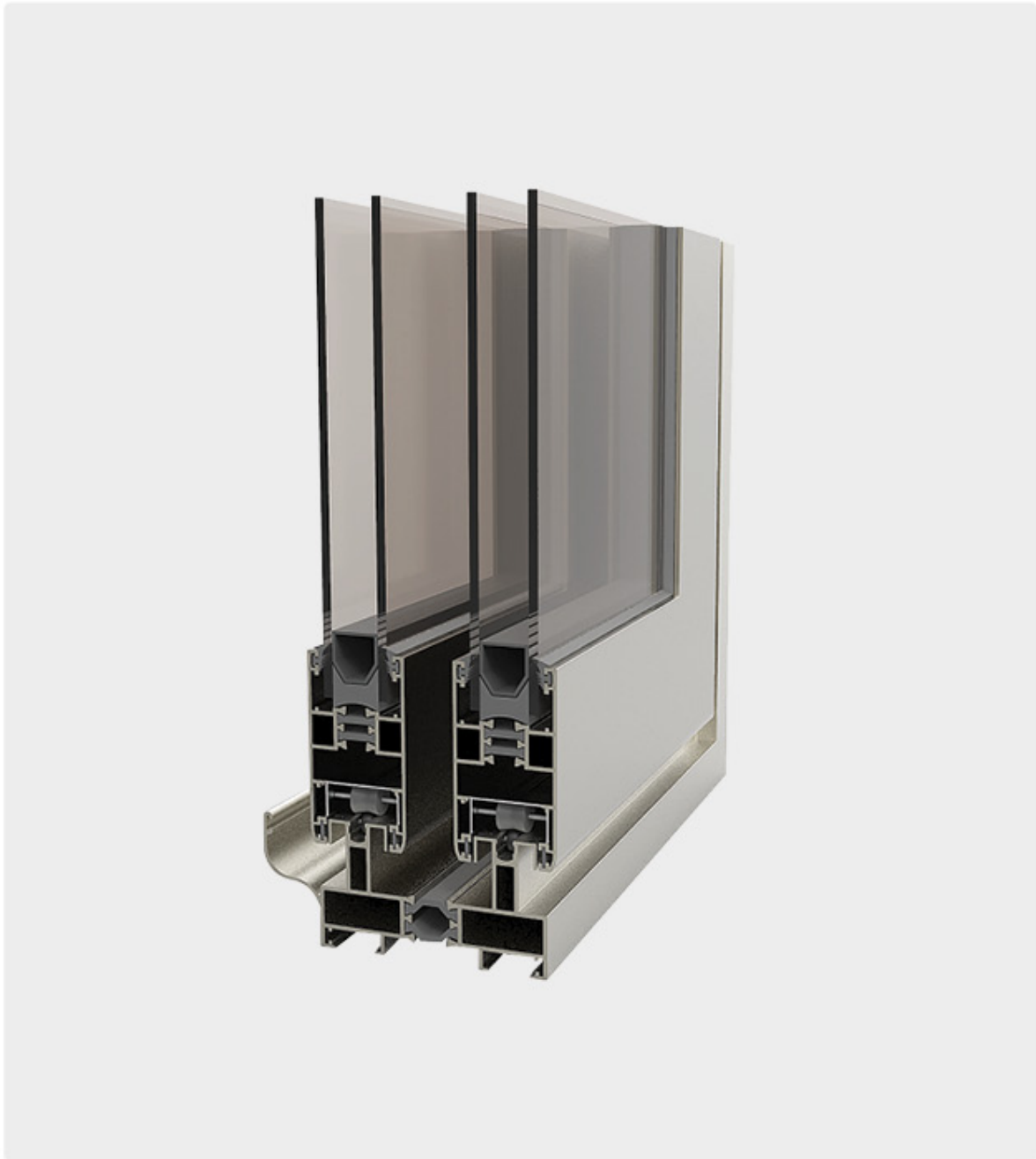



**ALT400 SERIES** Sliding Thermal Break System 77 series

سیستم کشویی عایق حرارت سری W

**ALT-441**

فریم

Weight : 1.470 (kg/m)

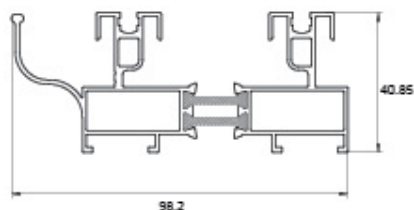

**ALT-440**

فریم

Weight : 1.535 (kg/m)

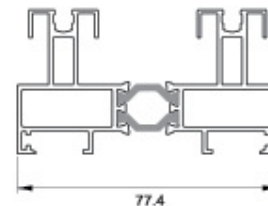

**ALT-443**

فریم

Weight : 1.890 (kg/m)

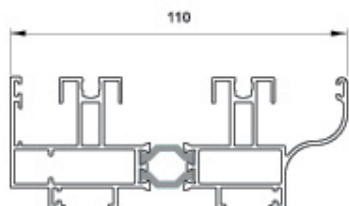

**ALT-442**

فریم

Weight : 1.730 (kg/m)

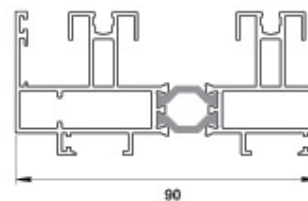

**ALT-445**

لنگه

Weight : 1.070 (kg/m)

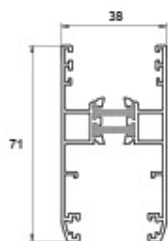

**ALT-444**

لنگه زهوارخور

Weight : 1.070 (kg/m)

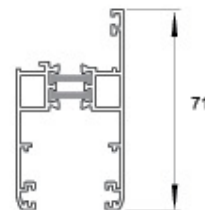



**ALT400 SERIES** Sliding Thermal Break System 77 series

سیستم کشویی عایق حرارت سری ۷۷

**ALT-447**

سپری زهوارخور

Weight : 1.075 (kg/m)

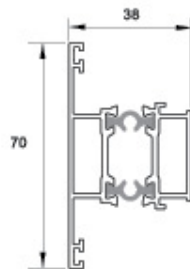

**ALT-446**

درپوشی لنگه

Weight : 0.412 (kg/m)

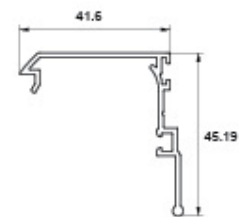

**ALT-449**

زهوار دو جداره کشویی

Weight : 0.125 (kg/m)

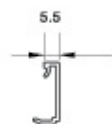

**ALT-448**

سپری

Weight : 1.270 (kg/m)

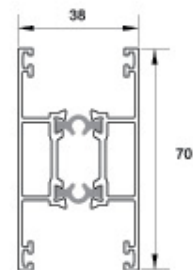

**ALT-451**

پروفیل زیرچرخ بلبرینگ

Weight : 0.120 (kg/m)

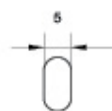

**ALT-450**

زهوار دو جداره کشویی

Weight : 0.120 (kg/m)

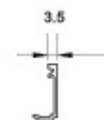





**ALT400 SERIES** Sliding Thermal Break System 77 series

سیستم کشویی عایق حرارت سری ۷۷

**ALT-453**

وسط چهارلنگه

Weight : 0.698 (kg/m)

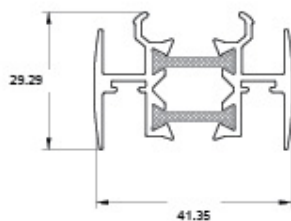

**ALT-452**

زهوار تک چداره کشویی

Weight : 0.180 (kg/m)





ALT400 SERIES Sliding Thermal Break System 77 series

سیستم کشویی عایق حرارت سری W

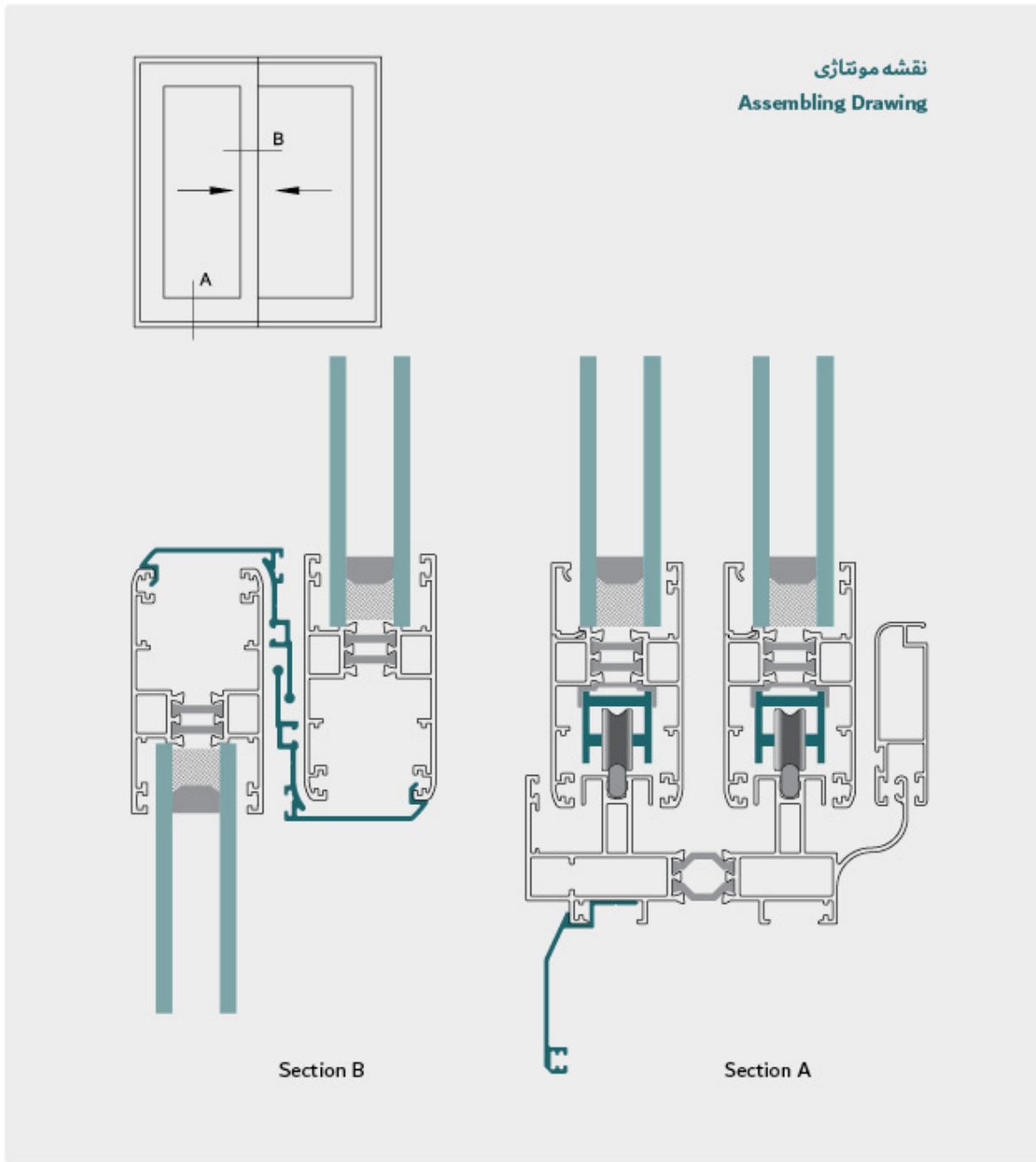



ALT400 SERIES Sliding Thermal Break System 77 series

سیستم کشویی عایق حرارت سری W

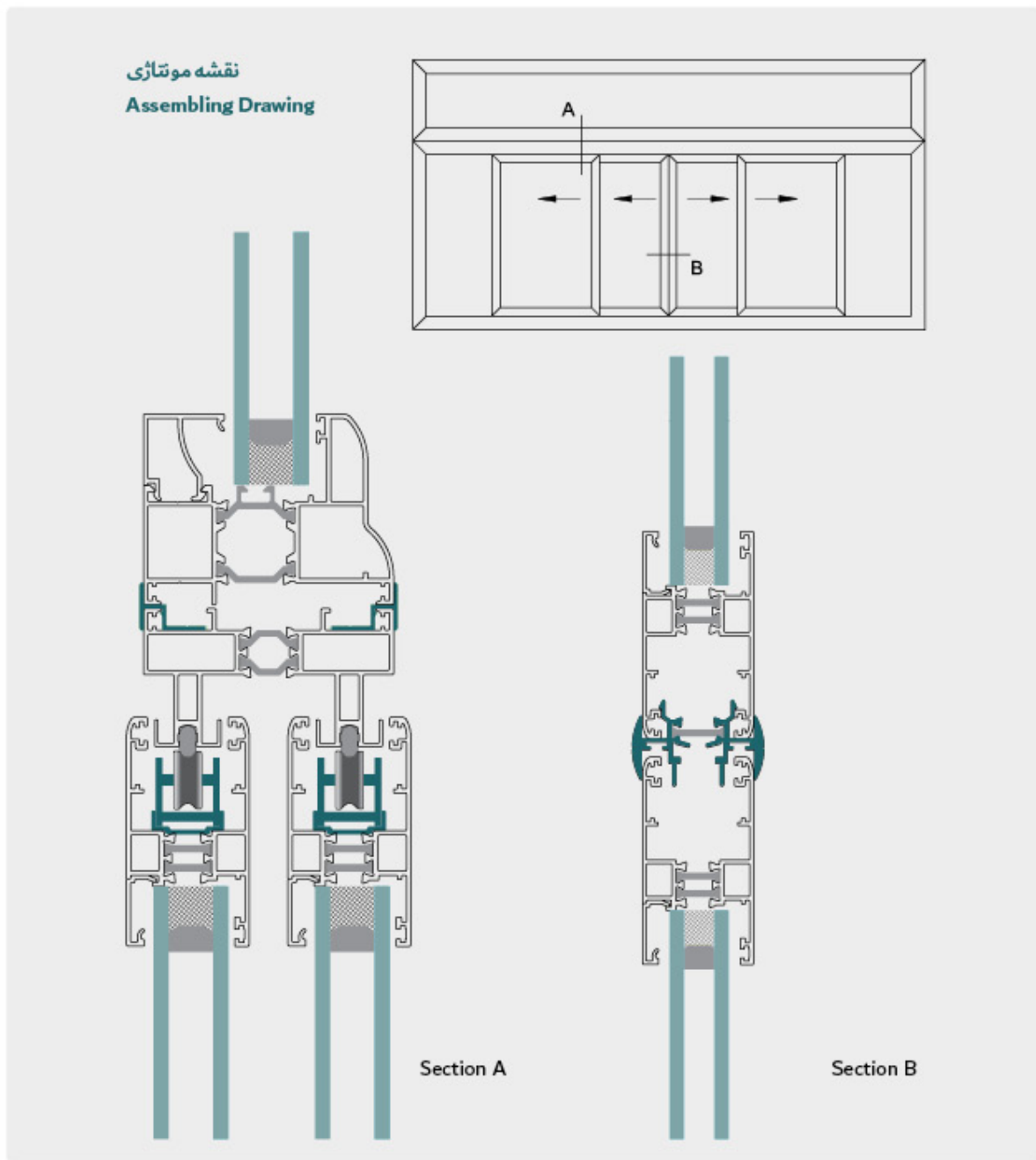



**ALT400 SERIES** Sliding Thermal Break System 77 series

سیستم کشویی عایق حرارت سری ۷۷

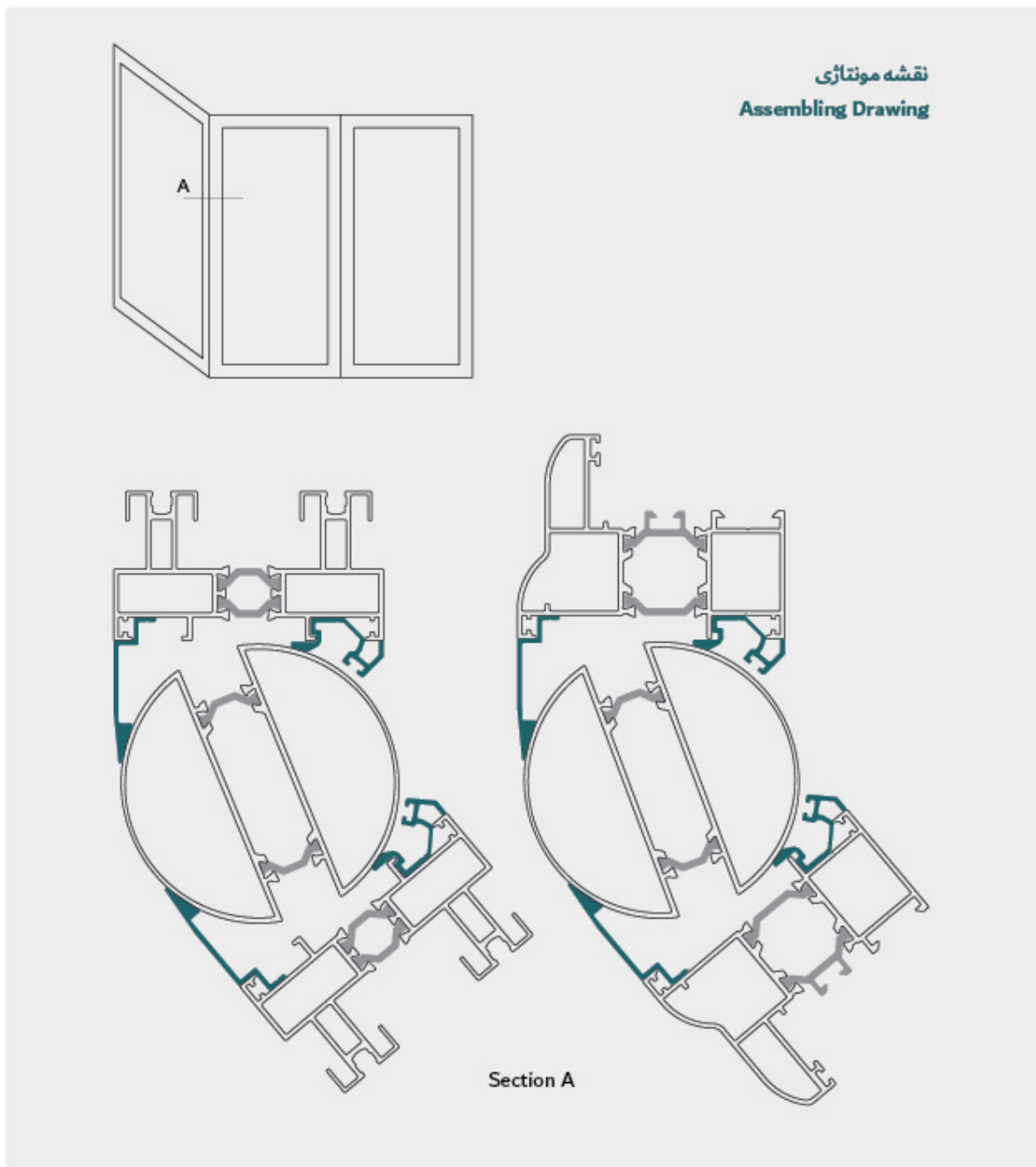



**ALT400 SERIES** Sliding Thermal Break System 77 series

سیستم کشویی عایق حرارت سری W

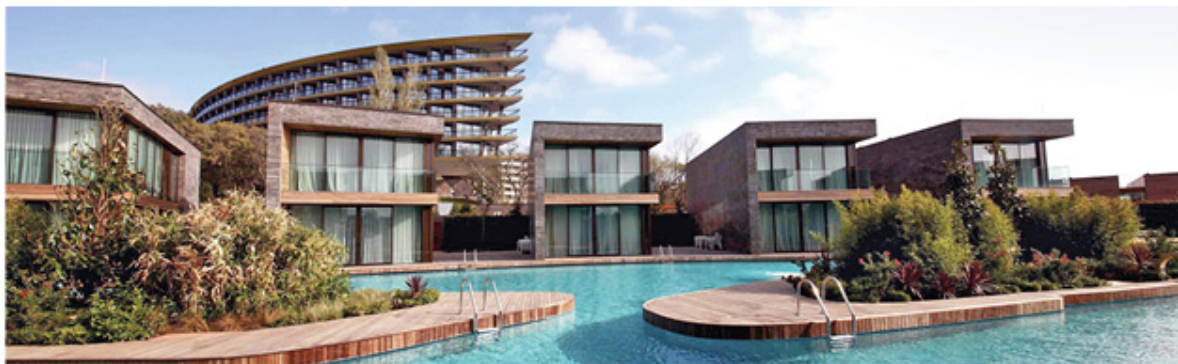
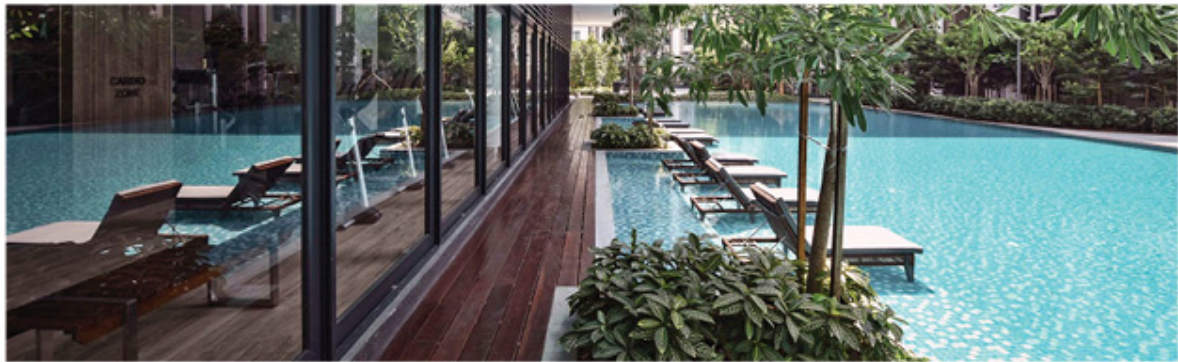



**YEKTA ALUMINIUM**  
PARS CO.

ALT100 SERIES

ALT200 SERIES

ALT300 SERIES

ALT400 SERIES

ALT500 SERIES

ALT600 SERIES

ACCESSORIES



YEKTA ALUMINIUM PARS CO.

# ALT500 SERIES

Curtain Wall System

| در و پنجره کرتین وال |



ALT500 SERIES Curtain Wall System

درو پنجره کرتین وال







ALT500 SERIES Curtain Wall System

درو پنجره کرتین وال

ALT-501

پروفیل عمودی

Weight : 2.994 (kg/m)

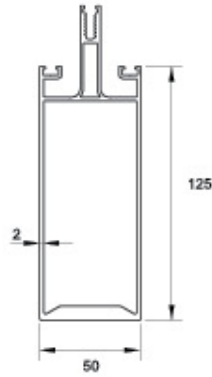

ALT-500

پروفیل عمودی

Weight : 3.156 (kg/m)

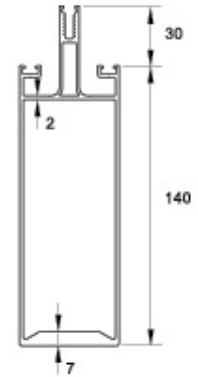

ALT-503

پروفیل عمودی

Weight : 1.535 (kg/m)

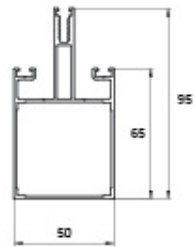

ALT-502

پروفیل عمودی

Weight : 2.071 (kg/m)

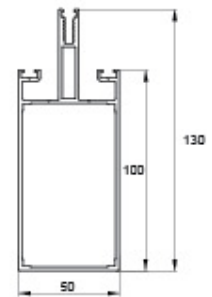

ALT-505

پروفیل افقی

Weight : 1.833 (kg/m)

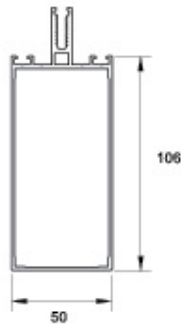

ALT-504

پروفیل افقی

Weight : 2.049 (kg/m)

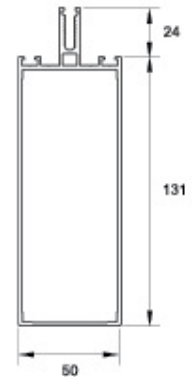



**ALT500 SERIES** Curtain Wall System

درو پنجره کرتین وال

**ALT-507**

پروفیل افقی

Weight : 1.480 (kg/m)

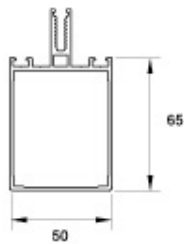

**ALT-506**

پروفیل افقی

Weight : 1.609 (kg/m)

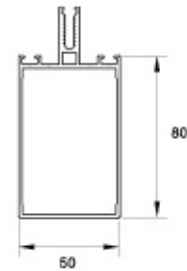

**ALT-509**

پروفیل کنج ۹۰°

Weight : 2.773 (kg/m)

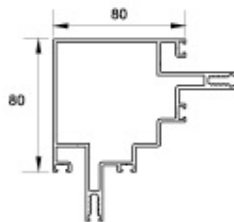

**ALT-508**

پروفیل افقی

Weight : 1.176 (kg/m)

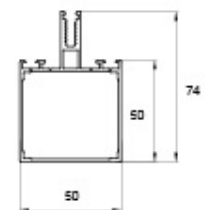

**ALT-511**

درپوش دوکی

Weight : 1.720 (kg/m)

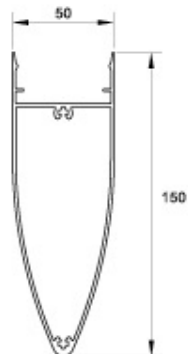

**ALT-510**

درپوش دوکی

Weight : 1.307 (kg/m)

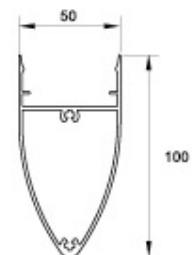



ALT500 SERIES Curtain Wall System

درو پنجره کرتین وال

ALT-513

دروپوش مستطیلی

Weight : 1.696 (kg/m)

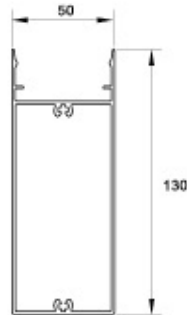

ALT-512

دروپوش مستطیلی

Weight : 1.264 (kg/m)

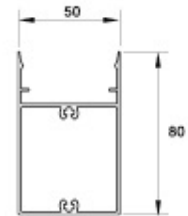

ALT-515

زهوار

Weight : 0.448 (kg/m)

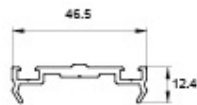

ALT-514

زهوار

Weight : 0.516 (kg/m)

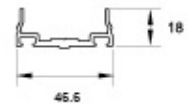

ALT-517

دروپوش تخت

Weight : 0.437 (kg/m)



ALT-516

دروپوش تخت

Weight : 0.383 (kg/m)





## ALT500 SERIES Curtain Wall System

درو پنجره کرتین وال

### ALT-519

درپوش محدب

Weight : 0.421 (kg/m)



### ALT-518

درپوش محدب

Weight : 0.340 (kg/m)

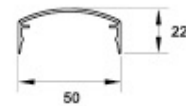

### ALT-521

لنگه بازشو

Weight : 0.833 (kg/m)

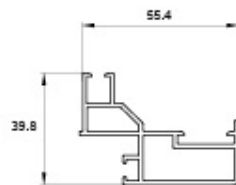

### ALT-520

فریم بازشو

Weight : 0.642 (kg/m)

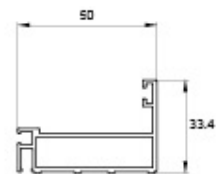



YEKTA ALUMINIUM  
PARS CO.



ALT500 SERIES Curtain Wall System

درو پنجره کرتین وال

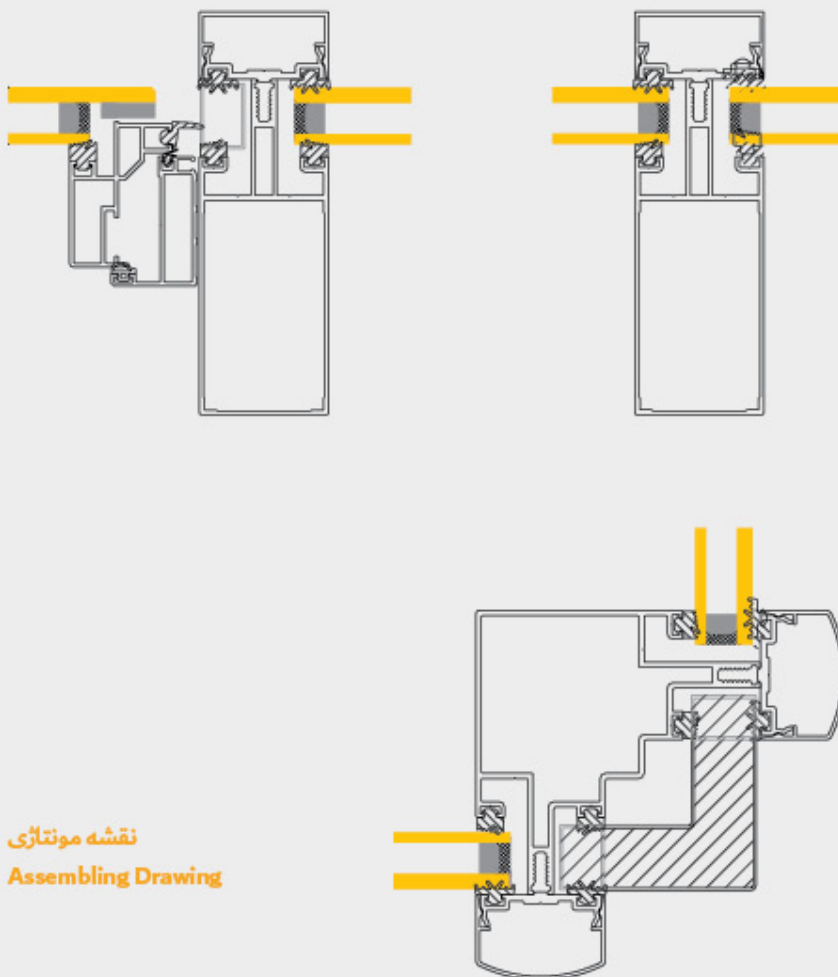

نقشه مونتاژی  
Assembling Drawing



ALT500 SERIES Curtain Wall System

درو پنجره کرتین وال





  
YEKTA ALUMINIUM  
PARS CO.



ALT100 SERIES

ALT200 SERIES

ALT300 SERIES

ALT400 SERIES

ALT500 SERIES

ALT600 SERIES

ACCESSORIES

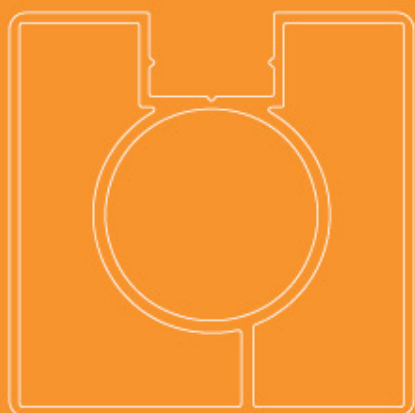

YEKTA ALUMINIUM PARS CO.

# ALT600 SERIES

Balustrade System

| سیستم نرده |



## ALT600 SERIES Balustrade System

سیستم نرده

### ALT-601

پروفیل چهارگوش 40

Weight : 0.697 (kg/m)

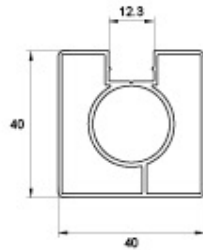

### ALT-600

لوله 40

Weight : 0.622 (kg/m)

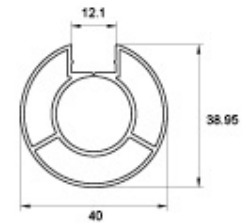

### ALT-603

لوله 16

Weight : 0.155 (kg/m)

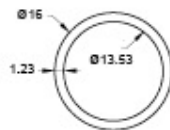

### ALT-602

لوله 50

Weight : 0.577 (kg/m)

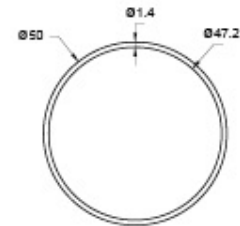

### ALT-605

پروفیل شیشه گیر

Weight : 8.500 (kg/m)

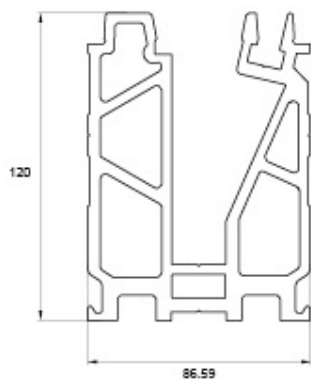

### ALT-604

لوله 25

Weight : 0.376 (kg/m)

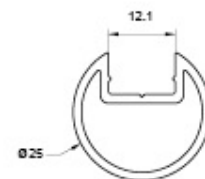



ALT600 SERIES Balustrade System

سیستم نرده

ALT-607

پروفیل شیشه گیر

Weight : 0.733 (kg/m)

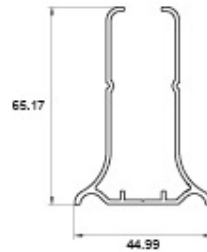

ALT-606

پروفیل شیشه گیر

Weight : 0.550 (kg/m)

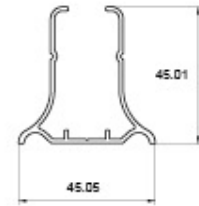

ALT-609

پروفیل روکش

Weight : 0.678 (kg/m)



ALT-608

پروفیل شیشه گیر

Weight : 0.453 (kg/m)

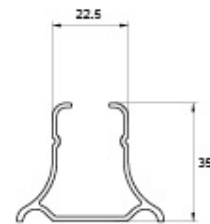

ALT-611

درپوش پیچ

Weight : 0.077 (kg/m)



ALT-610

درپوش پیچ

Weight : 0.073 (kg/m)





YEKTA ALUMINIUM  
PARS CO.

ALT100 SERIES

ALT200 SERIES

ALT300 SERIES

ALT400 SERIES

ALT500 SERIES

ALT600 SERIES

ACCESSORIES



YEKTA ALUMINIUM PARS CO.

# ALT200 SERIES

Shutter rolling doors system

| سیستم های درب های کرکره ای |



## ALT200 SERIES Shutter rolling doors profiles

## پروفیل های دربهای کرکره ای

### ALT-201

تیغه ۸۰ قوس تک پل

Weight : 0.400 (kg/m)

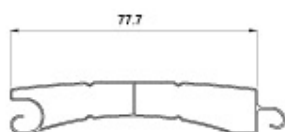

### ALT-200

تیغه ۸۰ قوس دوپل

Weight : 0.420 (kg/m)

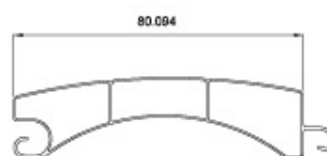

### ALT-203

تیغه تخت

Weight : 0.420 (kg/m)

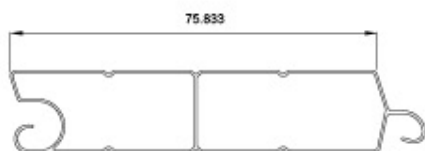

### ALT-202

تیغه ۸۰ قوس دوپل

Weight : 0.450 (kg/m)

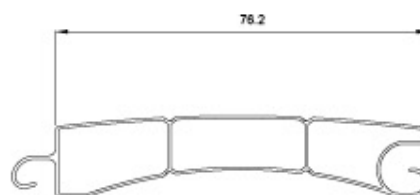

### ALT-205

تیغه انتهای

Weight : 0.450 (kg/m)



### ALT-204

تیغه ۸۰ قوس ۴ پل

Weight : 0.480 (kg/m)

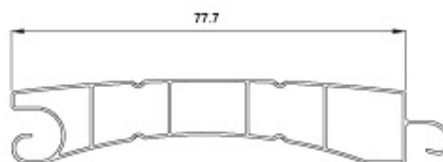



ALT200 SERIES Shutter rolling doors profiles

پروفیل های دربهای کرکره ای

ALT-211

تیغه ۱۰۰

Weight : 0.700 (kg/m)

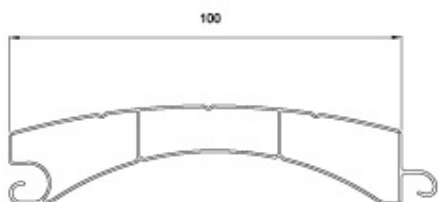

ALT-206

ریل قوطی دار ۸۰

Weight : 1 (kg/m)

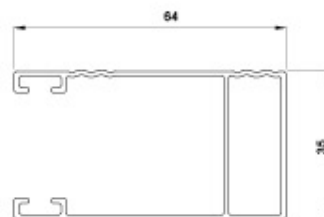

ALT-213

ریل قوطی دار ۱۰۰

Weight : 1.200 (kg/m)

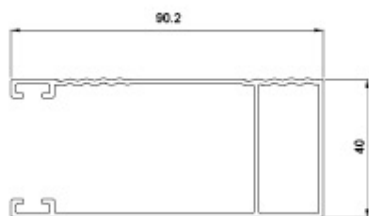

ALT-212

تیغه ۱۰۰

Weight : 0.800 (kg/m)

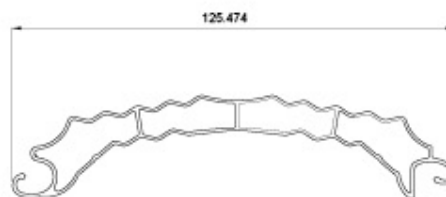



ALT200 SERIES Automatic door profiles

پروفیل های درب های اتوماتیک

ALT-251

پروفیل ۶ سانتی

Weight : 0.955 (kg/m)

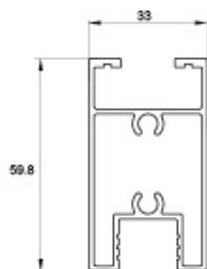

ALT-250

پروفیل ۳/۵ سانتی کناری

Weight : 0.681 (kg/m)

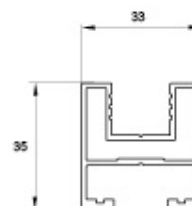

ALT-253

پروفیل درپوش

Weight : 0.304 (kg/m)



ALT-252

پروفیل ۷/۵ سانتی کناری

Weight : 1.067 (kg/m)

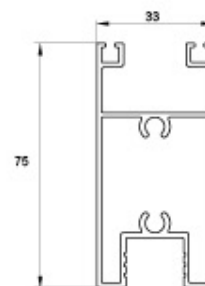

ALT-255

پروفیل یو شکل

Weight : 0.361 (kg/m)

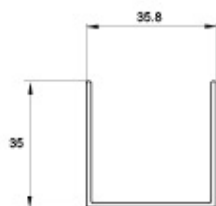

ALT-254

پروفیل کاور نما

Weight : 0.900 (kg/m)







ALT200 SERIES Automatic door profiles

پروفیل های درب های اتوماتیک

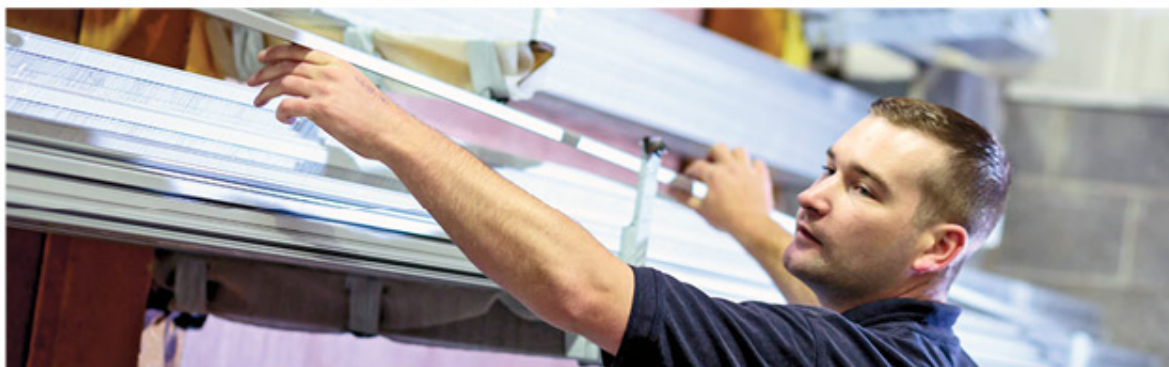



  
YEKTA ALUMINIUM  
PARS CO.

ALT100 SERIES

ALT200 SERIES

ALT300 SERIES

ALT400 SERIES

ALT500 SERIES

ALT600 SERIES

ACCESSORIES



YEKTA ALUMINIUM PARS CO.

# ACCESSORIES

پراق آلات



## ACCESSORIES

پراق آلات

2



1



4



3



6



5





## ACCESSORIES

پراق آلات

8



7



10



9



12



11





YEKTA ALUMINIUM  
PARS CO.





## YEKTA ALUMINIUM PARS CO.

اراک، کیلومتر ۷ جاده تهران، ابتدای خیابان گاوہ  
۵ - ۳۴۱۳۱۰۰۱ - ۰۸۶  
۳۴۱۳۱۰۰۶  
[www.yektaalum.com](http://www.yektaalum.com)  
[info@yektaalum.com](mailto:info@yektaalum.com)  
yektaalum-Altec  
yektaalum-altec